

---

Fitting instructions

---

Make: Opel

---

Astra Caravan; 2004->

---

Type: 4406

---

---

Permanently

---

linked to

---

quality

---

**Couplingsclass: A50-X**



**94/20/EC**

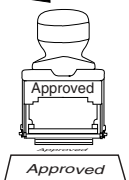

**e11 00-5277**



Max. mass trailer : 1650 kg

Max. vertical load : 75 kg

**D-Value: 9,5 kN**

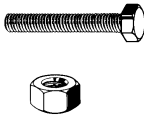



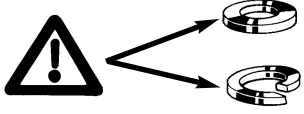

**8.8**

**8**



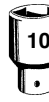

**Torque settings for nuts and bolts (8.8)**

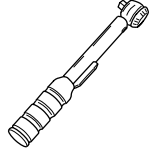

<b>M6</b>		<b>9,5 Nm</b>
<b>M8</b>		<b>23 Nm</b>
<b>M10</b>		<b>46 Nm</b>
<b>M12</b>		<b>71Nm(self-locking)</b>

	<b>0km</b>		<b>1000km</b>
		<b>+</b>	

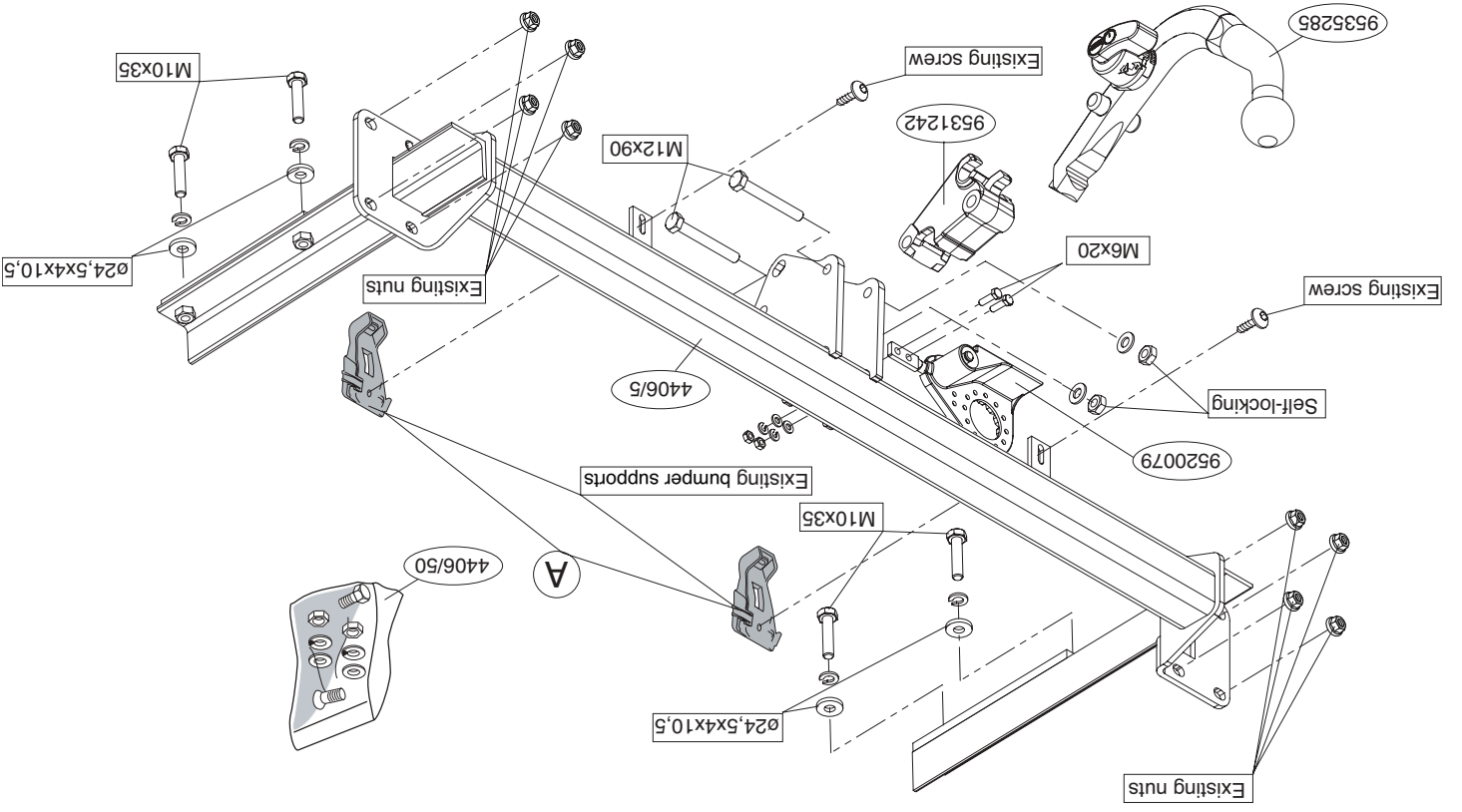

1. Demonteer de achterlichten en bumper.
2. Demonteer de bumpersteunen (A).
3. Demonteer het bumperbinnenwerk (Deze komt te vervallen).
4. Plaats de trekhaak in het chassis.
5. Draai alle bouten en moeren overeenkomstig tabel vast.
6. Monteer bumpersteunen (A).
7. Monteer de bumper.
8. Monteer het kogelhuis en stekkerplaat.
9. Draai alle bouten en moeren overeenkomstig tabel vast.

**Raadpleeg voor demontage en montage van voertuig onderdelen het werkplaats handboek.**

**Raadpleeg voor montage en bevestigingsmiddelen de schets.**

Raadpleeg voor montage en demontage van het afneembare kogelsysteem de bijgevoegde montagehandleiding.

**BELANGRIJK:**

- \* Voor eventueel noodzakelijke aanpassing(en) "van het voertuig" dient men de dealer te raadplegen.
- \* Indien op de bevestigingspunten een bitumen of anti-dreunlaag aanwezig is, dient deze verwijderd te worden.
- \* Voor de max. toegestane massa, welke uw auto mag trekken, dient u uw dealer te raadplegen.
- \* Bij het boren dient men er zorg voor te dragen, dat electriciteits-, rem- en brandstofleidingen niet worden geraakt.
- \* Verwijder "indien aanwezig" de plastik dopjes uit de puntlasmoeren.
- \* Deze handleiding dient na montage bij de voertuigpapieren gevoegd te worden.

1. Dismantle the rear-lights and the bumper.

2. Remove the bumper supports (A).
3. Remove the bumper inner fittings (It will no longer be needed).
4. Position the tow bar in the chassis.
5. Tighten all nuts and bolts to the torque indicated in the table.
6. Fit the bumper supports (A).
7. Fit the bumper.
8. Fit the ball-hitch and the socket plate.
9. Tighten all nuts and bolts to the torque indicated in the table.

**For dismantling and fitting the vehicle parts, see the site handbook. For fitting instructions and attachment method, see drawing. See the assembly manual supplied for instructions on fitting the removable ball system.**

**NOTE:**

- \* **Should this installation process entail the cutting of the bumper – conformation MUST be obtained by the installation engineer of the customer's acceptance prior to completion. Brink International do not accept responsibility for any matters arising as a result of this miscommunication.**
- \* The dealer should be consulted for possible necessary adjustment(s) "of the vehicle".
- \* Remove the insulating material from the contact area of the fitting points.
- \* Consult your dealer for the maximum tolerated pull weight and ball hitch pressure of your vehicle.
- \* Do not drill through electrical-, brake- or fuellines.
- \* Remove (if present) the plastic caps from the spot welding nuts.
- \* This fitting instruction has to be enclosed in the vehicle documents after fitting the towbar.

1. Rücklichter und Stoßstange abmontieren.

© 440670/08-11-2004/3



Dispositivo di traino tipo: 4406  
Per autoveicoli: Opel Astra Caravan; 2004->  
Tipo funzionale:

Classe e tipo di attacco: A50-X  
Omologazione: e11 00-5277  
Valore D: 9,5 kN  
Carico Verticale max. S: 75 kg  
Larghezza rimorchiabile per Caravan e T.A.T.S.: 2,45m vedere CARTA di CIRCOLAZIONE VEICOLO (motrice) + 70 cm = ..arrotondare ai 5 cm superiore (vedi D.M.28/05/85)  
Massa rimorchiabile: vedi carta di circolazione dell' autoveicolo

**Per verificare l' idoneità del dispositivo di traino omologato a norma CEE 94/20, all' installazione sulla vettura su cui si intende procedere al montaggio, compilare la seguente formula (se necessario declassare la massa rimorchiabile):**

$$D = \frac{T \times C}{T + C} \times 0,00981 = \dots\dots \text{kN} < D$$

dove: T= Massa Complessiva Max. della motrice (in kg)  
C= Massa Rimorchiabile Max. della motrice (in kg)

**DA COMPILARE PER IL COLLAUDO**

**DICHIARAZIONE DI CORRETTO MONTAGGIO:** la sottoscritta Ditta dichiara di aver montato in maniera corretta ed in conformi/ alle prescrizioni sia del costruttore del veicolo che del costruttore del dispositivo stesso il seguente dispositivo di attacco meccanico:

tipo:.....  
Il dispositivo di attacco sopra indicato è stato installato su autoveicolo  
modello:.....  
targa:.....  
Data:.....

**TIMBRO e FIRMA**

**Si dichiara inoltre di aver informato l'utente del veicolo sull'USO e MANUTENZIONE del dispositivo stesso.**

© 440670/08-11-2004/8

Co do montau i montowaniai części pojazdu zapoznać się z podręcznikiem warsztatowym.  
Co do montau i środków montawych zapoznać się ze schematem. Co do montau i demontażu zapoznać się z załączoną instrukcją montau.

**Wskazówki:**

- Po przejechaniu 1000 km dokręcić wszystkie elementy skrzepane.
  - Podczas ewentualnych odwrótów upewnić się czy w pobliżu nie znajdują się przewody instalacji elektrycznej, przewody hydrauliczne lub przewody paliwowe.
  - Wszystkie ubytki powłoki lakierniczej zabezpieczyć przed korozją.
  - Należy wyjąć ewentualne plastikowe zaślepki w punktach przyspawanych nakrętek.
  - Stosować nakrętki oraz śruby gatunkowe dostarczone w komplecie.
  - Utrzymać kule w czystości, oraz pamiętać o regularnym jej smarowaniu.
  - Hak holowniczy zarejestrować w stacji diagnostycznej.
- Zastosowanie się do powyższych wskazań gwarantuje Państwu bezpieczeństwo, niezawodność i sprawność naszego wyrobu przez cały okres jego użytkowania.

**Für die Demontage und Montage von Fahrzeugteilen das Werkstatt-Handbuch zu Rate ziehen.**  
**Für die Montage und die Befestigungsmittel die Skizze zu Rate ziehen.**  
**Für die Montage und Demontage des abnehmbaren Kugelsystems die beiliegende Montageanleitung zu Rate ziehen.**

**HINWEISE:**

\* Für (eine) eventuell erforderliche Anpassung(en) "des Fahrzeugs" ist der Händler zu Rate zu ziehen.  
\* Im Bereich der Anlageflächen muß Unterbodenschutz, Hohlraumkonservierung (Wachs) und Antiröhmaterial entfernt werden.  
\* Vor dem Bohren prüfen, daß keine, dort eventuell vorhandene Leitungen beschädigt werden können.  
\* Alle Bohrspäne entfernen und gebohrte Löcher gegen Korrosion schützen.  
\* Entfernen Sie "falls vorhanden", die Plastikklappen von den Punktschweißmütern.  
\* Für das höchstzulässige Zuggewicht und der erlaubte Kugeldruck Ihres Fahrzeugs ist Ihr Händler zu befragen.  
\* Die Quetschmütern müssen nach einem späteren lösen der Müttern gegen neue ausgetauscht werden, da ansonsten die Sicherungswirkung nicht mehr garantiert ist

**F**  
**INSTRUCTIONS DE MONTAGE**

1. Déposer les feux arrière et le pare-chocs.
2. Démontez les supports du pare-chocs (A).
3. Démontez la garniture du pare-chocs (il ne sera plus utilisé).
4. Positionner l'attache-remorque dans le châssis.
5. Serrer tous les boulons et écrous conformément au tableau.
6. Monter les supports du pare-chocs (A).
7. Mettre en place le pare-chocs.
8. Monter le logement de la rotule et la prise électrique.
9. Serrer tous les boulons et écrous conformément au tableau.

**Pour le montage et le démontage des pièces du véhicule, consulter la notice du fabricant.**  
**Consulter le croquis pour voir le montage et les moyens de fixation.**  
**Pour le montage et le démontage de la rotule amovible, consulter la notice de montage jointe.**

**REMARQUE:**

- \* Pour une/des adaptations indispensables sur le véhicule, veuillez consulter le concessionnaire.
- \* Enlever la couche de bitume ou d'anti-tremblement qui recouvre éventuellement les points de fixation.
- \* Pour connaître le poids de traction maximum et le poids en flèche sur la rotule autorisée du véhicule, veuillez consulter votre concessionnaire.
- \* Veiller en permanence à ne pas endommager les conduites de électrique, de frein et de carburant.
- \* Retirer "si présents" les embouts en plastique des écrous de soudure par point.
- \* Cette notice de montage doit être conservée à bord du véhicule après montage de l'attelage.

## S Monteringsanvisningar.

1. Demontera bakljusen och stötfångaren.
2. Avlägsna stötdämparens stöd (A).
3. Demontera stötfångarens innanmäte (Denna förfaller).
4. Placera dragkroken i chassit.
5. Momentdrag alla skruvar och muttrar enligt tabellen.
6. Fäst stötdämparstöden (A).
7. Montera stötfångaren.
8. Montera kulhuset och kontaktplattan.
9. Momentdrag alla skruvar och muttrar enligt tabellen.

Se verkstadshandboken för demontering och montering av fordons delar.

Se skissen för montering och monteringsmaterial.

Se de bifogade monteringsanvisningarna för montering och demontering av det löstagbara kulsystemet.

### OBS:

- \* Kontakta återförsäljaren om fordonet eventuellt bör modifieras.
- \* Om det finns ett bitumen- eller stötdämpande lager vid kontaktytor skall detta avlägsnas.
- \* Kontakta din återförsäljare för ditt fordon's max. dragvikt och tillåtna kulltryck.
- \* Vid borring skall man se till att elektrisk-, broms- och bränsleledningarna inte skadas.
- \* Avlägsna de små plastlocken - om dessa finns - från punktsvetsmuttrarna.
- \* Efter att draget är monterat, placera monteringsanvisningen tillsammans bilens övriga dokument.

## DK MONTAGEVEJLEDNING

1. Demonter baglysene og kofangeren.
2. Demonter kofangerstøtterne (A).

7. Montar el parachoques.
8. Montar la caja de la bola y placa enchufe.
9. Apretar todos los tornillos y tuercas de acuerdo con los puntos de la tabla.

Consultar para el desmontaje y montaje de piezas del vehículo el manual de instalación de taller.

Consultar el croquis para el montaje y medios de fijación.

Consultar para el montaje y desmontaje del sistema de la bola extraíble las instrucciones de montaje adjuntas.

### N.B.:

- \* Para (una) eventual(es) adaptación(es) 'del vehículo' consúltese al concesionario.
- \* Si en los puntos de fijación hay una capa de betún o anti-choque hay que quitarla.
- \* Consulte a su concesionario para el peso máximo de tracción y la presión de la bola admitida de su vehículo.
- \* No agujerear cable de eléctrico, tubos de freno o gasolina"
- \* Retirar, si presentes, los capuchones de plástico de las tuercas de soldadura por punto.
- \* Guarde estas instrucciones junto a la documentación del vehículo después del montaje del enganche.

## I ISTRUZIONI PER IL MONTAGGIO

1. Smontare i fanali posteriori ed il paraurti.
2. Smontare i sostegni del paraurti (A).
3. Smontare lanima del paraurti (Questo pezzo non dovrà più essere montato).
4. Inserire il gancio traino nel telaio.
5. Serrare tutti i dadi e bulloni alle coppie di serraggio indicate in tabella.
6. Montare i sostegni del paraurti (A).
7. Montare il paraurti.

3. Demonter kofangerinderstykket (Denne bliver overflødige).
4. Anbring anhængertrækket i chassiset.
5. Spænd alle bolte og møtrikker jf. tabellen.
6. Monter kofangerstøtterne (A).
7. Monter kofangeren.
8. Monter kuglehuset og kontaktpladen.
9. Spænd alle bolte og møtrikker jf. tabellen.

**Rådfør for demontering og montage af dele til køretøjet arbejdsp-ladshåndbogen.**

**Rådfør for montage og montagemidler skitsen.**

**Rådfør for montage og demontering af det aftagelige kuglesystem den vedlagte montagevejledning.**

### BEMÆRK:

- \* Kontakt forhandleren i forbindelse med eventuelle påkrævede ændring(er) på køretøjet.
  - \* Undervognsbehandlingen skal fjernes de steder hvor trækket ligger an mod bilen.
  - \* Kontakt Deres forhandler for oplysninger om den maksimale trækraft og det tilladte kugletryk.
  - \* Vær forsigtig ikke at bore i ledninger-,bremse eller benzinslange
  - \* Fjern plasticpropperne "om de findes" fra de punktsvejsede møtrikker.
- \* DENNE MONTERINGSVEJLEDNING SKAL MEDBRINGES VED SYN.

## E INSTRUCCIONES DE MONTAJE

1. Desmontar las luces traseras y los parachoques.
2. Desmontar los soportes del parachoques (A).
3. Desmontar el armazón interior del parachoques (El mismo queda anulado).
4. Instalar el gancho de remolque en el chasis.
5. Apretar todos los tornillos y tuercas de acuerdo con los puntos de la tabla.
6. Colocar los soportes del parachoques (A).

© 440670/08-11-2004/5

8. Montare l'alloggiamento della sfera e la piastra di contatto.
9. Serrare tutti i dadi e bulloni alle coppie di serraggio indicate in tabella.

**Per lo smontaggio ed il montaggio dei componenti del veicolo consultare il manuale tecnico dellofficina.**

**Consultare il disegno per il montaggio ed i dispositivi di**

**Per il montaggio e lo smontaggio del sistema a sfera rimovibile, consultare le istruzioni di montaggio allegate.**

### N.B.:

- \* Per eventuali necessari adattamenti "del veicolo" si consiglia di consultare il fornitore.
- \* Rimuovere lo strato di materiale isolante dai punti d'attacco.
- \* Per il peso complessivo trainabile della Vostra vettura, consultate il Vostro rivenditore autorizzato.
- \* Praticando i fori, prestare attenzione a non danneggiare i cavi elettrici, i cavi del freno e i condotti del carburante.
- \* Rimuovere, se presenti, i coperchietti in plastica dai dadi di saldatura per punto.
- \* Questa istruzione di montaggio deve essere allegata ai documenti del veicolo dopo l'installazione del gancio.

## PL INSTRUKCJA MONTAŻU.

1. Zdemontować tylne światła i zderzak.
2. Zdemontować wsporniki zderzaka (A).
3. Zdemontować wyposażenie wnętrza zderzaka. (Tego nie będzie się ponownie używać).
4. Umieścić hak holowniczy w ramie podwozia.
5. Dokręcić wszystkie śruby i nakrętki zgodnie z tabelą.
6. Zamontować wsporniki zderzaka (A).
7. Zamontować zderzak.
8. Zamontować obudowę kuli i płytę z gniazdem wtykowym.
9. Dokręcić wszystkie śruby i nakrętki zgodnie z tabelą.

© 440670/08-11-2004/6