



VARTA BLUE dynamic EFB

Fordons nyckelfördel



Redo att användas i start/stopp-system på ingångsnivå.



Utvecklat enligt högsta tyska standard.



Patenterat PowerFrame®-galler för pålitlig startkraft, snabbare återuppladdning och hög korrosionstålighet.



Hög djupurladdningsförmåga

För mer information besök varta-automotive.com

ORDERINFORMATION

ETN:	580500080
Artikelnummer:	580500080D842
Kortnummer:	N80
Streckkod:	4016987152324
UK kod:	115EFB
Förpackningsenhet:	1
Palett:	42

TEKNISK INFORMATION

Volttal [V]:	12	Base Hold-down:	B13
Batterikapacitet [Ah]:	80	Layout:	0
Kallstartström CCA EN [A]:	800	Terminaltyper:	1
Längd [mm]:	315	Höljets storlek:	H7/LN4
Bredd [mm]:	175	Vikt fyllt och laddat:	21,68
Höjd [mm]:	190		

B13

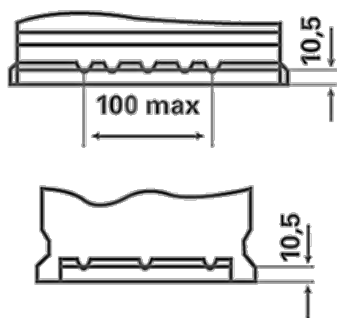

0

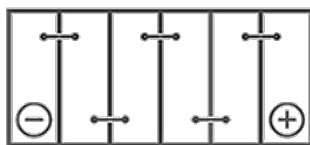

1

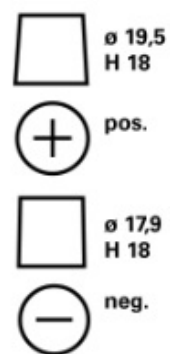

3

