

Fitting instructions
Make: Audi
Q7; 2006->
Type: 4614

Permanently
linked to
quality

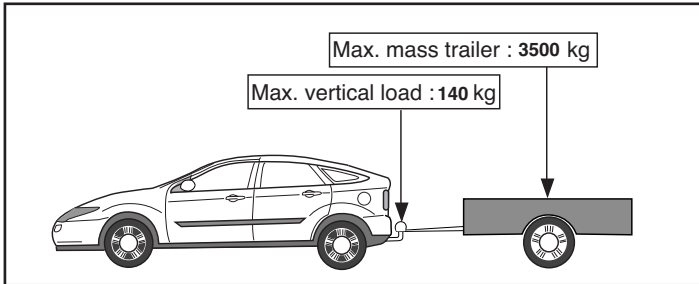

D-Value: 16,4 kN

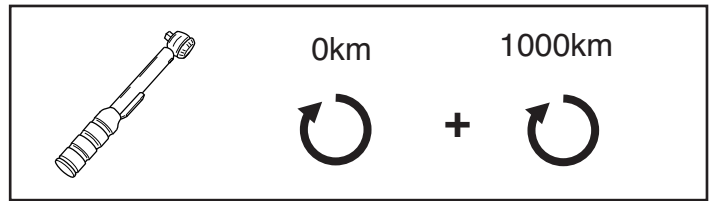
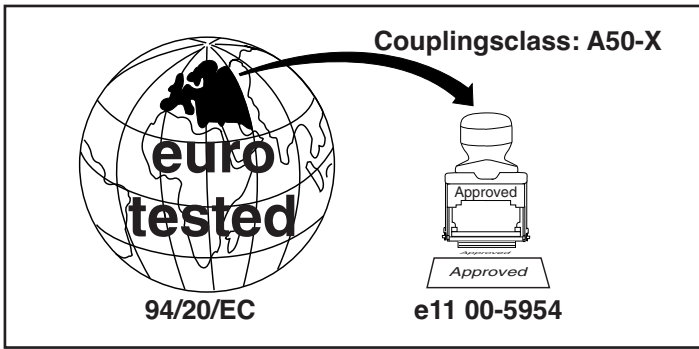
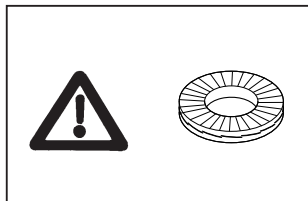
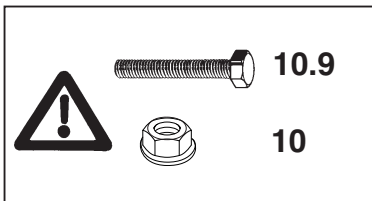

© 461470MN/08-08-2007/1

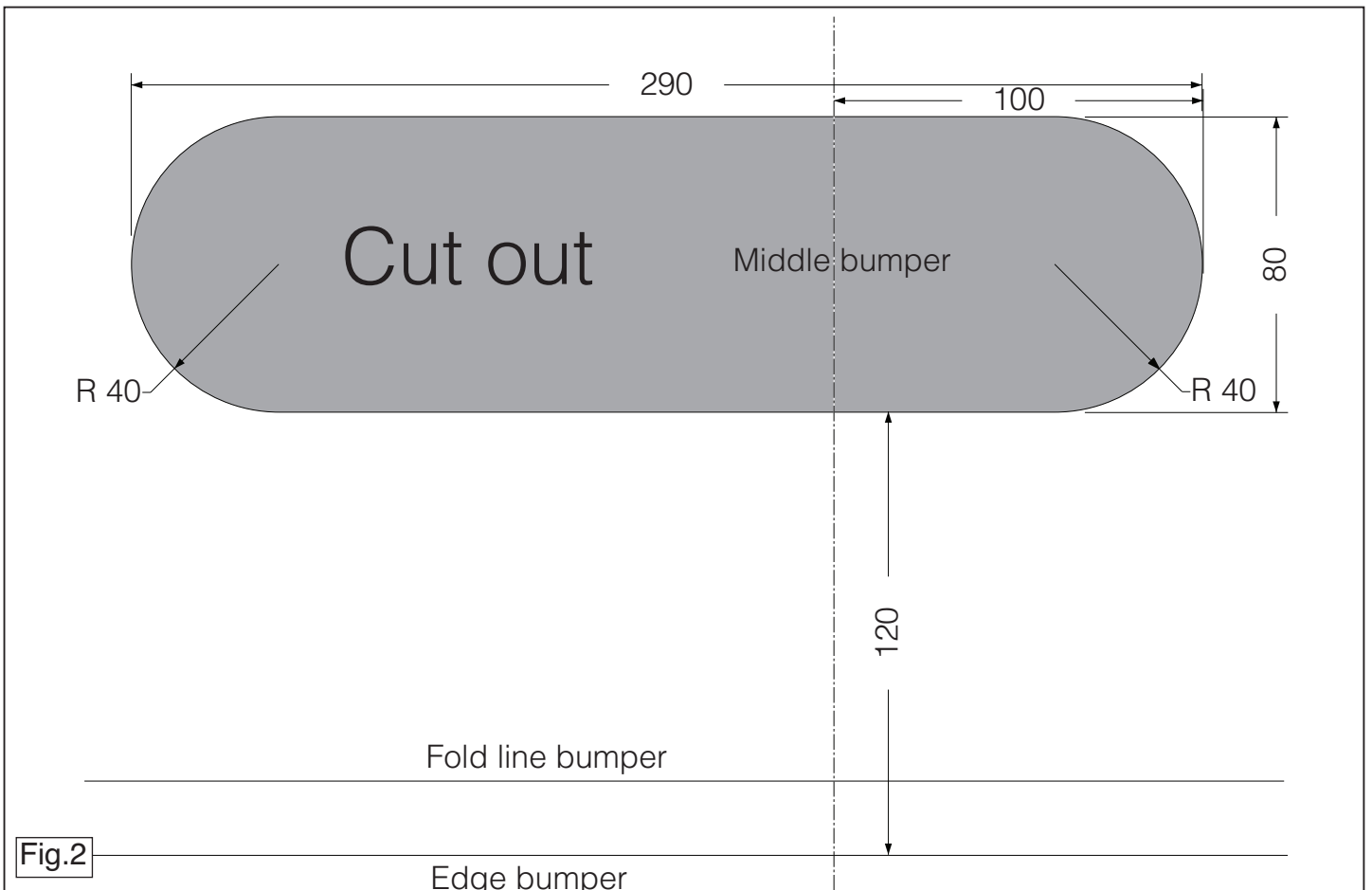

© 461470MN/08-08-2007/10

Fig.1

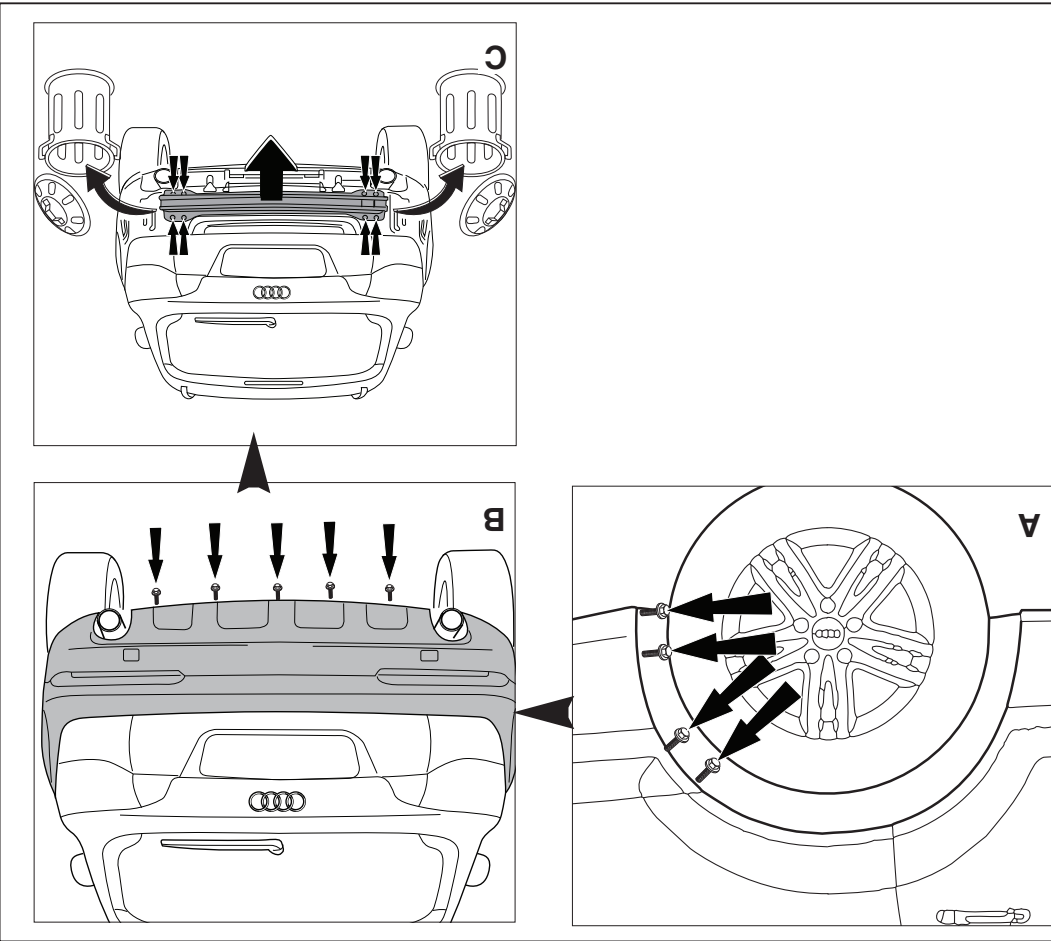

- NL Lokatie/Positie pijl
- GB Location/Position Arrow
- D Positionspfeil
- F Flèche de Position
- S Positionspil
- DK Lokaliseringspil
- E Flecha de posición
- I Freccia di posizione
- PL Strzałka położenia
- SF Paikannusnuoli
- CZ Šipka na pozici
- H Heijytseijlö nyli
- RUS Локация / Место стрелы

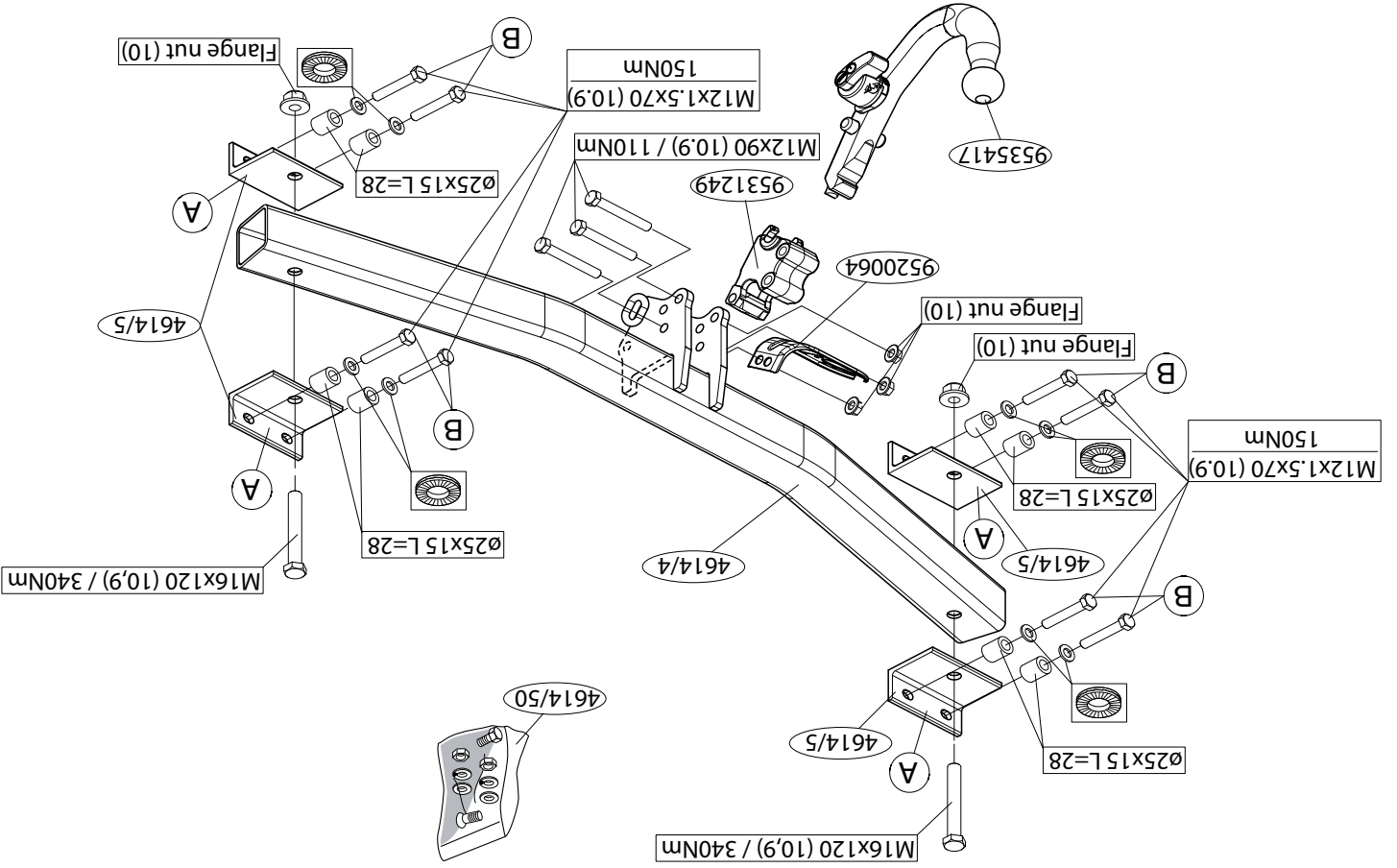

NL MONTAGEHANDLEIDING:

1. Demonteer de bumper inclusief de stalen stootbalk van het voertuig, de stootbalk wordt niet meer gebruikt. Zie figuur 1.
2. Monteer deel A aan de trekhaak.
3. Monteer de trekhaak t.p.v. de punten B.
4. Monteer het kogelhuis inclusief stekkerplaat, sluitringen en zelfborgende moeren.
5. Draai alle bouten en moeren overeenkomstig tabel vast.
6. Zaag een deel overeenkomstig figuur 2 in het midden aan de onderzijde uit de bumper.
7. Monteer de bumper.

Raadpleeg voor demontage en montage van voertuig onderdelen het werkplaats handboek.

Raadpleeg voor montage en bevestigingsmiddelen de schets.

Raadpleeg voor montage en demontage van het afneembare kogelstelsel de bijgevoegde montagehandleiding.

BELANGRIJK:

- * Voor eventueel noodzakelijke aanpassing(en) "van het voertuig" dient men de dealer te raadplegen.
- * Indien op de bevestigingspunten een bitumen of anti-dreunlaag aanwezig is, dient deze verwijderd te worden.
- * Voor de max. toegestane massa, welke uw auto mag trekken, dient u uw dealer te raadplegen.
- * **Bij het boren dient men er zorg voor te dragen, dat electriciteits-, rem- en brandstofleidingen niet worden geraakt.**
- * Verwijder "indien aanwezig" de plastic dopjes uit de puntlasmoeren.
- * Deze handleiding dient na montage bij de voertuigpapieren gevoegd te worden.

nátěru snižující hluk, odstraňte je.

* Pro informaci o maximálním nákladu povoleném k tažení se obraťte na svého prodejce.

* **Při vrtání dbejte zvýšené pozornosti, zejména co se týče elektrických, brzdových a palivových kontaktů.**

* Pokud jsou na maticích bodového svařování plastová víčka, odstraňte je.

* Po montáži uschovejte tento manuál k ostatním dokladům vozidla.

H SZERELÉSI ÚTMUTATÓ:

1. Távolítsa el a jármőről az ütközőt és az acél ütközőrudat. Az ütközőrúdra már nem lesz szükség. Lásd az ábrát 1.
2. Csatolja az A-val jelölt alkatrészt a vontatórúdrahoz.
3. Illesse a vontatórudat a B pontokhoz.
4. Illesse fel a gömbházat, az illesztőlemezzel, a lapos alátéttekkel, és az önmagától záródó anyacsavarokkal együtt.
5. Szorítsa be az összes anyát és csavart a táblában feltüntetett csavarónyomatékig.
6. Fűrészseljen ki az ütköző középső és alsó részéből egy cikket a(z) 2 ábrán feltüntetett módon.
7. Helyezze fel az ütközőt.

A szétszerelés és a jármű alkatrészek összeillesztése érdekében, lásd a munkahelyi kézikönyvet.

Az összeillesztési utasítás és a csatlakozási eljárás érdekében, lásd a rajzot.

Az eltávolítható gömbrendszer összeszerelése érdekében, lásd a összeszerelési kézikönyvet.

FONTOS

- * Amennyiben a gépkocsin módosításra van szükség, kérjük felvilágosítást kereskedőEnktCEl.
- * Amennyiben a csatlakozási pontok bitumennel, vagy zajszőkcentCE anyaggal van bevonva, ezeket távolítsuk el.
- * A jármű által maximálisan vontatható megengedett teher mértékérCEl tájé-

GB FITTING INSTRUCTIONS:

1. Remove the bumper and the steel buffer beam from the vehicle. The buffer beam will no longer be needed. See figure 1.
2. Attach part A to the tow bar.
3. Fit the tow bar at points B.
4. Fit the ball housing, including socket plate, flat washers and self-locking nuts.
5. Tighten all nuts and bolts to the torque indicated in the table.
6. Saw a section out of the middle of the underside of the bumper as shown in fig 2.
7. Fit the bumper.

For dismantling and fitting the vehicle parts, see the site handbook. For fitting instructions and attachment method, see drawing. See the assembly manual supplied for instructions on fitting the removable ball system.

NOTE:

* **Should this installation process entail the cutting of the bumper – conformation MUST be obtained by the installation engineer of the customer's acceptance prior to completion. Brink International do not accept responsibility for any matters arising as a result of this miscommunication.**

* The dealer should be consulted for possible necessary adjustment(s) "of the vehicle".

* Remove the insulating material from the contact area of the fitting points.

* Consult your dealer for the maximum tolerated pull weight and ball hitch pressure of your vehicle.

* **Do not drill through electrical-, brake- or fuellines.**

* Remove (if present) the plastic caps from the spot welding nuts.

* This fitting instruction has to be enclosed in the vehicle documents after fitting the towbar.

© 461470MN/08-08-2007/3

RUS РУКОВОДСТВО ДЛЯ МОНТАЖА:

1. Снять бампер вместе со стальным буферным брусом автомобиля буферный брус больше не понадобится. См. рисунок 1.
2. Закрепить деталь А на буксирном крюке.
3. Прикрепить буксирный крюк в точках В.
4. Установить корпус с шаром, вместе со штепсельной платой, шайбами и самоконтрастящимися гайками.
5. Затянуть все болты и гайки в соответствии со значениями, указанными в таблице.
6. Выпилить часть из бампера в середине снизу, как указано на рис. 2.
7. Установить бампер.

Для инструкций по снятию и установке деталей автомобиля, обращайтесь к руководству для работников гаражей.

Информацию о монтаже и средствах крепления вы найдете в схеме.

Для инструкций по установке и снятию съемного крюка с шаром, обращайтесь к прилагаемому руководству по монтажу.

ВНИМАНИЕ:

* Если потребуются изменения конструкции транспортного средства, следует посоветоваться с дилером автомобиля.

* Если в точках крепления имеется слой битума или противощумовой материал, его следует удалить.

* Сведения о максимально допустимой массе буксируемого прицепа Вы можете получить у дилера автомобиля.

* При сверлении следите за тем, чтобы не задеть электропроводку и линии тормозной цепи и подачи горячего.

* Удалите (если они имеются) пластмассовые затычки из приваренных гаек.

* После монтажа крюка следует хранить настоящее руководство в комплекте с технической документацией автомобиля.

© 461470MN/08-08-2007/8

Wskazówki:

- Po przejechaniu 1000 km dokręć wszystkie elementy skręcane.
- Podczas ewentualnych odwrótów upewnij się czy w pobliżu nie znajdują się przewody instalacji elektrycznej, przewody hydrauliczne lub przewody paliwowe.
- Wszystkie ubyki powłoki lakierniczej zabezpieczyc przed korozją.
- Wszystkie ewentualne plastikowe zaślepki w punktach przyspawanych nakrętek.
- Sposób nakrętki oraz tryby gatunkowe dostarczone w komplecie.
- Urzeczywac kulę w czystości, oraz parnięć o regularnym jej smarowaniu.
- Hak holowniczy zarejestrowac w stacji diagnostycznej.
- Hak holowniczy zarejestrowac w stacji diagnostycznej.

Zastosowanie się do powyższych wskazaz gwarantuje Państwu bezpieczeństwo, niezawodność i sprawność naszego wyrobu przez cały okres jego użytkowania.

SF ASENNUSOHJEET:

1. Irrota ajoneuvosta puskuri sekä teräksinen iskunvaimenninpalkki, iskunvaimenninpalkkia ei enää käytetä. Ks. kuva 1.
2. Kiinnitä osa A vetokoukkuun.
3. Kiinnitä vetokoukku kohtiin B.
4. Kiinnitä kuulakotelo sekä pistorasialavy, sulkuenkat ja itselukittuvat mutterit.
5. Kiristä kaikki pultit ja mutterit taulukon mukaisesti.
6. Sahaa irti osa puskurin alaosan keskiosasta kuvan 2 osittamalla ta-valla.
7. Kiinnitä puskuri.

Ajoneuvon osien purkamis- ja asennusohjeet, ks. työpöytäkaalia käytetty kääntäjä.

Asennus- ja kiinnitysohjeet, ks. piirros.

Irrotettava kuulajärjestelmä asennus- ja purkamisohjeet, ks. ohje-

D

MONTAGEANLEITUNG:

1. Die Stoßstange einschließlich des stählernen Stoßbalkens vom Fahrzeug abmontieren. Der Stoßbalken wird nicht mehr benötigt. Siehe Abbildung 1.
2. Teil A an die Anhängervorrichtung montieren.
3. Die Anhängervorrichtung bei den Punkten B montieren.
4. Das Kugelgehäuse einschließlich Steckdoseplatte, Unterlegscheiben und selbstsichernder Muttern montieren.
5. Alle Schrauben und Muttern gemäß den Angaben in der Tabelle fest-drehen.
6. Auf der Unterseite der Stoßstange einen Teil aus der Mitte gemäß Ab-bildung 2 heraus schneiden.
7. Die Stoßstange montieren.

Für die Demontage und Montage von Fahrzeugteilen das Werkstatt-Handbuch zu Rate ziehen.
Für die Montage und die Befestigungsmittel die Skizze zu Rate ziehen.
Für die Montage und Demontage des abnehmbaren Kugelsystems die beiliegende Montageanleitung zu Rate ziehen.

HINWEISE:

- * Für (eine) eventuell erforderliche Anpassung(en) "des Fahrzeugs" ist der Händler zu Rate zu ziehen.
- * Im Bereich der Anlageflächen muß Unterbodenschutz, Hohlraumkonser-vierung (Wachs) und Antirüchmateria entfernt werden.
- * **Vor dem Bohren prüfen, daß keine, dort eventuell vorhandene Lei-tungen beschädigt werden können.**
- * Alle Bohrspäne entfernen und gebohrte Löcher gegen Korrosion schüt-zen.
- * Entfernen Sie "falls vorhanden", die Plastikklappen von den Punktsch-weißmuttern.
- * Für das höchstzulässige Zuggewicht und der erlaubte Kugeldruck Ihres Fahrzeugs ist IhrHändler zu befragen.
- * Die Quetschmuttern müssen nach einem späteren lösen der Muttern

TÄRKEÄÄ:

nen asennusopas.

CZ

POKYNY K MONTÁŽI:

1. Odstřañte nárazník o ocelovou nosník nárazníku z vozidla. Nosník ná-zrazníku již nebudete potřebovat. Viz schéma 1
 2. Připevněte část A na tážnou tyč.
 3. Připevněte tážnou tyč v B
 4. Připevněte kryt tážné koule včetně zásuvkové destičky se zásuvkou, plochých podložek a pojistných matíc.
 5. utáhněte všechny matice a šrouby kroužkovou silou uvedenou v tabulce.
 6. **Odřezte střední a spodní část nárazníku, viz schéma 2.**
 7. Připevněte nárazník.
- Před demontáží a montáží částí vozidla konzultujte montážní příručku. Montážní pokyny a metoda připevnění die náčrtu.**
Před montáží vyměňtelehno systémú tážné koule konzultujte mon-tážní manual.
- DŮLEŽITÉ**
- * Pokud je potřeba provést na voze úpravy, obraťte se na svého prodejce.
* Pokud je misto montáže opatřeno asfaltovým nátěrem nebo vrstvou

F
INSTRUCTIONS DE MONTAGE:
gegen neue ausgetauscht werden, da ansonsten die Sicherungswirkung nicht mehr garantiert ist!

1. Déposer le pare-chocs du véhicule y compris la traverse en acier la tra-verse ne sera plus utilisée. Voir la figure 1.
2. Monter la partie A sur l'attelage.
3. Monter l'attache-remorque à l'emplacement des points B.
4. Monter le logement de la rotule y compris la prise électrique, les rondel-les de blocage et les écrous auto-treñnés.
5. Serrer tous les boulons et écrous conformément au tableau.
6. Scier au centre de la partie inférieure du pare-chocs une partie corres-pondant à la figure 2.
7. Mettre en place le pare-chocs.

Pour le montage et le démontage des pièces du véhicule, consulter la notice du fabricant.
Consulter le croquis pour voir le montage et les moyens de fixation.
Pour le montage et le démontage de la rotule amovible, consulter la notice de montage jointe.

REMARQUE:

- * Pour un/des adaptations indispensables sur le véhicule, veuillez con-sulter le concessionnaire.
- * Enlever la couche de bitume ou d'anti-tremblement qui recouvre éventu-ellement les points de fixation.
- * Pour connaître le poids de traction maximum et le poids en flèche sur la rotule autorisée du véhicule, veuillez consulter votre concessionnaire.
- * **Veuillez en pergant à ne pas endommager les conduites de électrique.**
- * Retirer "si présents" les embouts en plastique des écrous de soudure par point.
- * Cette notice de montage doit être convenue à bord du véhicule après mon-tage de l'attelage.

S**MONTERINGSANVISNINGAR:**

1. Demontera stötfångaren inklusive stöttranden av stål från fordonet, stöttranden förfaller. Se figur 1.
2. Fäst del A på dragkroken.
3. Montera dragkroken vid punkterna B.
4. Montera kulhuset inklusive kontaktplattan, planbrickor och självlåsande muttrar.
5. Momentdrag alla skruvar och muttrar enligt tabellen.
6. Såga ut en del ur mitten av stötfångarens undersida enligt figur 2.
7. Montera stötfångaren.

Se verkstadshandboken för demontering och montering av fordonets delar.

Se skissen för montering och monteringsmaterial.

Se de bifogade monteringsanvisningarna för montering och demontering av det löstagbara kulsystemet.

OBS:

- * Kontakta återförsäljaren om fordonet eventuellt bör modifieras.
- * Om det finns ett bitumen- eller stötdämpande lager vid kontaktytor skall detta avlägsnas.
- * Kontakta din återförsäljare för ditt fordonets max. dragvikt och tillåtna kultryck.
- * **Vid borrning skall man se till att elektrisk-, broms- och bränsleledningarna inte skadas.**
- * Avlägsna de små plastlocken - om dessa finns - från punktsvetsmuttrarna.
- * Efter att draget är monterat, placera monteringsanvisningen tillsammans med bilens övriga dokument.

DK**MONTAGEVEJLEDNING:**

1. Demonter kofangeren, inklusive køretøjets stålstødbjælke. Denne bliver overflødig. Se fig. 1.
2. Monter del A på anhængertrækket.

del parachoques.

7. Montar el parachoques.

Consultar para el desmontaje y montaje de piezas del vehículo el manual de instalación de taller.

Consultar el croquis para el montaje y medios de fijación.

Consultar para el montaje y desmontaje del sistema de la bola extraíble las instrucciones de montaje adjuntas.

N.B.:

- * Para (una) eventual(es) adaptación(es) 'del vehículo' consúltese al concesionario.
- * Si en los puntos de fijación hay una capa de betún o anti-choque hay que quitarla.
- * Consulte a su concesionario para el peso máximo de tracción y la presión de la bola admitida de su vehículo.
- * **No agujerear cable de eléctrico, tubos de freno o gasolina**
- * Retirar, si presentes, los capuchones de plástico de las tuercas de soldadura por punto.
- * Guarde estas instrucciones junto a la documentación del vehículo después del montaje del enganche.

I**STRUZIONI PER IL MONTAGGIO:**

1. Smontare il paraurti e la barra d'acciaio dal veicolo la barra in acciaio non dovrà più essere montata. Vedi figura 1.
2. Montare la parte A sul gancio traino.
3. Montare il gancio traino in corrispondenza dei punti ..
4. Montare l'alloggiamento della sfera, completa di portapresa, rondelle e dadi autobloccanti.
5. Serrare tutti i dadi e bulloni alle coppie di serraggio indicate in tabella.
6. Segare via la parte indicata in figura 2 dalla parte centrale inferiore del paraurti.
7. Montare il paraurti.

Per lo smontaggio ed il montaggio dei componenti del veicolo con-

3. Monter anhængertrækket ved punkterne B.
4. Monter kuglehuset, inklusive kontaktplade, planskiver og selvlåsende møtrikker.
5. Spænd alle bolte og møtrikker jf. tabellen.
6. Sav en del ud af kofangeren midt på undersiden jf. fig. 2.
7. Monter kofangeren.

Rådfør for demontering og montage af dele til køretøjet arbejdsplads-håndbogen.

Rådfør for montage og montagemidler skitsen.

Rådfør for montage og demontering af det aftagelige kuglesystem den vedlagte montagevejledning.

BEMÆRK:

- * Kontakt forhandleren i forbindelse med eventuelle påkrævede ændring(er) på køretøjet.
- * Undervognsbehandlingen skal fjernes de steder hvor trækket ligger an mod bilen.
- * Kontakt Deres forhandler for oplysninger om den maksimale trækraft og det tilladte kugletryk.
- * **Vær forsigtig ikke at bore i ledninger-,bremse eller benzinslange**
- * Fjern plasticpropperne "om de findes" fra de punktsvetsede møtrikker.

* DENNE MONTERINGSVEJLEDNING SKAL MEDBRINGES VED SYN.

E**INSTRUCCIONES DE MONTAJE:**

1. Desmontar el parachoques inclusive el tope de acero del vehículo, el tope no se vuelve a utilizar. Véase la figura ..
2. Monte la parte A del gancho de remolque.
3. Montar el gancho de remolque a la altura de los puntos ..
4. Montar la caja de la bola inclusive placa enchufe, arandelas planas y tuercas de seguridad.
5. Apretar todos los tornillos y tuercas de acuerdo con los puntos de la tabla.
6. Serrar una parte de acuerdo con la figura 2 en el centro del lado inferior

© 461470MN/08-08-2007/5

sultare il manuale tecnico dell'officina.

Consultare il disegno per il montaggio ed i dispositivi di fissaggio.

Per il montaggio e lo smontaggio del sistema a sfera rimovibile, consultare le istruzioni di montaggio allegate.

N.B.:

- * Per eventuali necessari adattamenti "del veicolo" si consiglia di consultare il fornitore.
- * Rimuovere lo strato di materiale isolante dai punti d'attacco.
- * Per il peso complessivo trainabile della Vostra vettura, consultate il Vostra rivenditore autorizzato.
- * **Praticando i fori, prestare attenzione a non danneggiare i cavi elettrici, i cavi del freno e i condotti del carburante.**
- * Rimuovere, se presenti, i coperchietti in plastica dai dadi di saldatura per punto.
- * Questa istruzione di montaggio deve essere allegata ai documenti del veicolo dopo l'installazione del gancio.

PL**INSTRUKCJA MONTAŻU:**

1. Zdemontować z pojazdu zderzak wraz ze stalową belką zderzakową, belka zderzakowa nie będzie ponownie używana. Patrz rysunek 1.
2. Zamontować odcinek A na hak holowniczym.
3. Zamontować hak holowniczy w punktach B.
4. Zamontować obudowę kuli wraz z płytą z gniazdem wtykowym, pierścieniami uszczelniającymi i nakrętkami zamożabezpieczającymi się.
5. Dokręcić wszystkie śruby i nakrętki zgodnie z tabelą.
6. Wypiliować zgodnie z rysunkiem 2 odcinek w środkowej części od spodu zderzaka.
7. Zamontować zderzak.

Co do montażu i montowania części pojazdu zapoznać się z podręcznikiem warsztatowym.

Co do montażu i środków montażowych zapoznać się ze schematem.

Co do montażu i demontażu zdejmowanej kuli zapoznać się z

© 461470MN/08-08-2007/6