

# Towbar

## 6050

### Fiat / Jeep

- 500X (City-Look+off-road-Look) (4x2 + 4x4)
- Renegade
- Renegade trailhawk

2015->  
09/2014->  
09/2014->

**New**  
smart  
positioning  
sticker  
inside

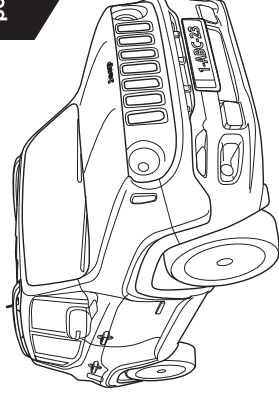
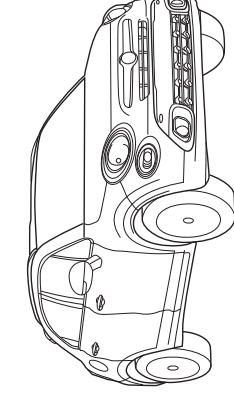

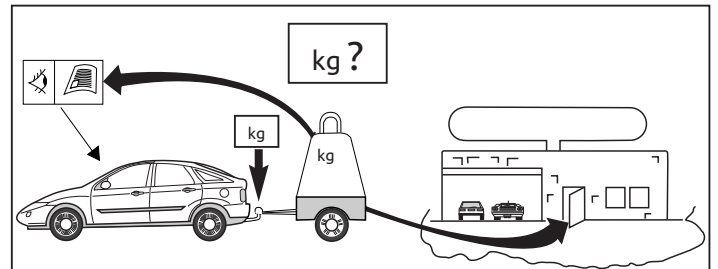
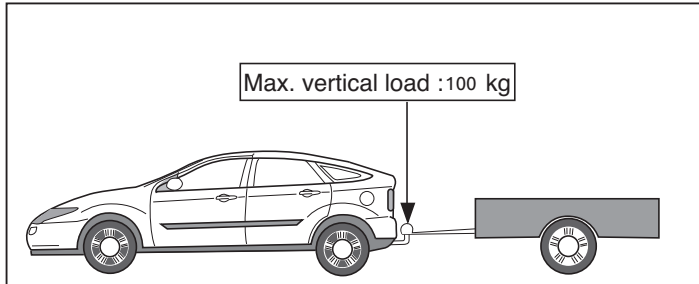
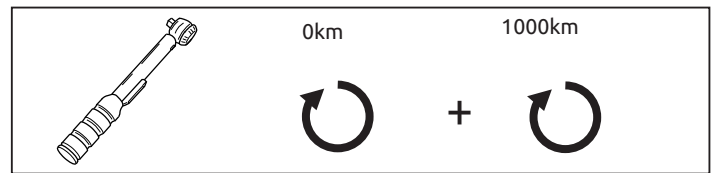
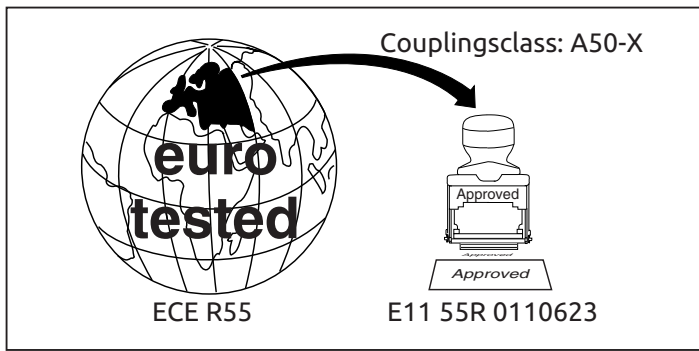

D-Value: 10,5 kN

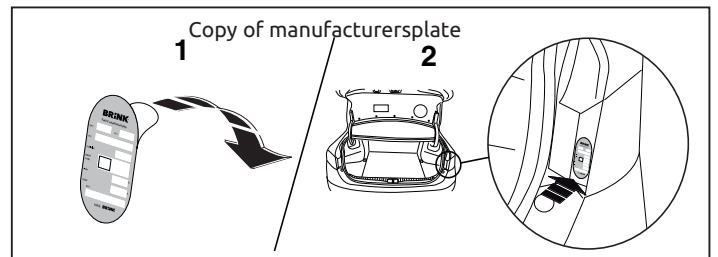
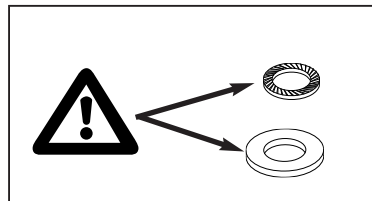
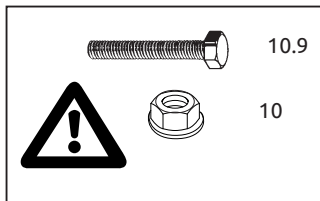
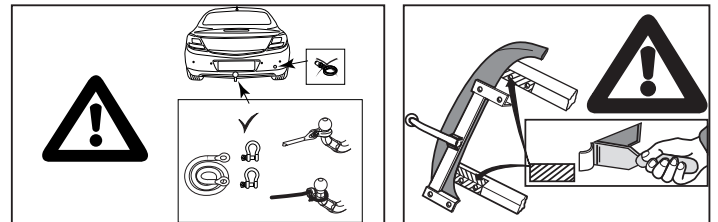

© 605070/03-12-2015/1

NL	GB	D	F	S	DK	E	I	PL	FS	CZ	H	Rus
Sjabloon	Template	Schablone	Gabarit	schablonen	skabelon	Plantilla	Sagoma	Szablon	Malline	Šablona	Sablon	Шаблон
Binnenkant bumper	Inside bumper	Innenseite Stoßstange	Intérieur du pare-chocs	Stötfångarens insida	Kofångarens inderside	Lado interior del parachoques	Lato interno del paraurti	Wewnętrzna strona zderzaka	Puskurin sisäpuolelle	Vnitř strana nárazníku	Belső lökhárító	Внутренняя сторона бампера
Buitenkant bumper	Outside bumper	Außenseite Stoßstange	Extérieur du pare-chocs	Stötfångarens utsida	Kofångarens yderside	Lado exterior del parachoques	Lato esterno del paraurti	Zewnętrzna strona zderzaka	Puskurin ulkopuolelle	Vnější strana nárazníku	Külső lökhárító	Наружняя сторона бампера
Onderkant bumper	Underside bumper / Bumper edge	Unterseite Stoßstange	Dessous du pare-chocs	Stötfångarens undersida	Kofångarens undersiden	Lado inferior del parachoques	Lato inferiore del paraurti	Spód/krawędź zderzaka	Puskurin alapuolelle	Spodní strana nárazníku	Alsó lökhárító	Нижний край бампера
Midden bumper	Middle bumper	Mitte Stoßstange	Milieu du pare-chocs	Stötfångarens mitt	Kofångarens midte	Centro del parachoques	Centro del paraurti	Środek zderzaka	Puskurin keskelle	Střed nárazníku	Középső lökhárító	Средние части бампера
Links	LHS	Links	Gauche	Vänster	Venstre	Izquierdo	Sinistra	Lewy	Vasen	Levá strana	Bal	Слева
Rechts	RHS	Rechts	Droït	Höger	Højre	Derecho	Destra	Prawy	Oikea	Pravá strana	Jobb	Справа
Uitsnijden	Cut out	Ausschneiden	Découper	Klippa ut	Skære ud	Cortar	Ritagliare	Wyciąć	Leikata	Vyřiznout	Kivágás	Вырез
Buiglijn	Bend line	Biegelinie	Ligne de pliage	Böjlinje	Bukke linie	Doblar línea	Linea di piega	Linia zagięcia	Taivutuslinja	Linie ohybu	Hajtási vonal	Линия изгиба
Koppelen	Connect	Verbinden	Connecter	Koppla in	Forbind	Conectar	Connettere	Połączyć	Kytkeä	Připojit	Csatlakozás	Соединить
Ontkoppelen	Disconnect	Abkuppeln	Déconnecter	Koppla från	Afbryd	Desconectar	Disconnettere	Odłączyć	Katkaista	Odpojit	Eltávolítás	Разъединить
zonder bumperklep	Without bumpercover	ohne Stoßstangenklappe	sans trappe de pare-chocs	utan täckplåt	uden dæklade i stødfangeren	sin tapa parachoques	senza copriraurti	bez osłony zderzaka	ole puskurinsa suojustevyä	bez krytu nárazníku	nélkül lökhárító burkolat	без кожуха бампера

© 605070/03-12-2015/18

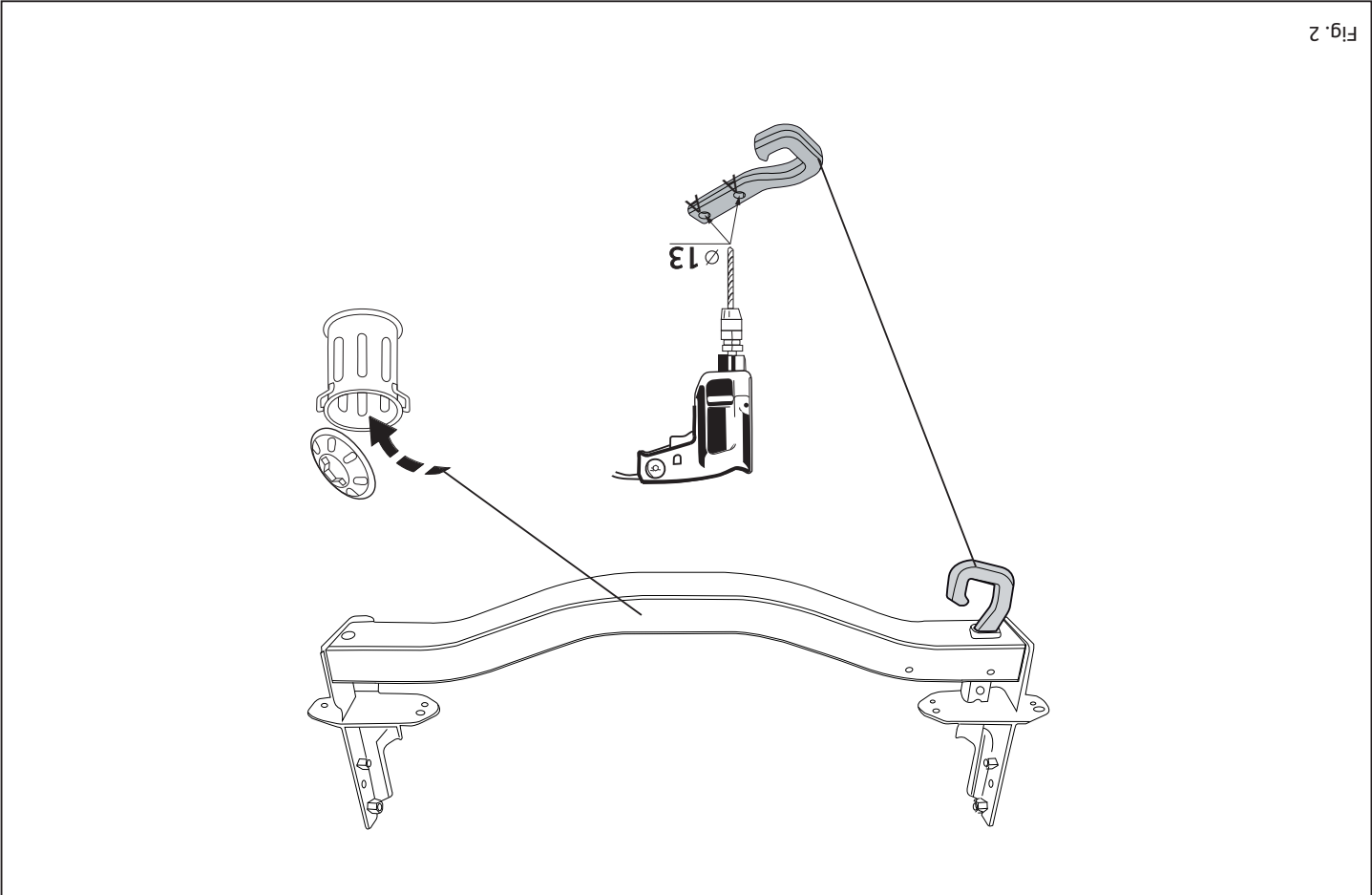
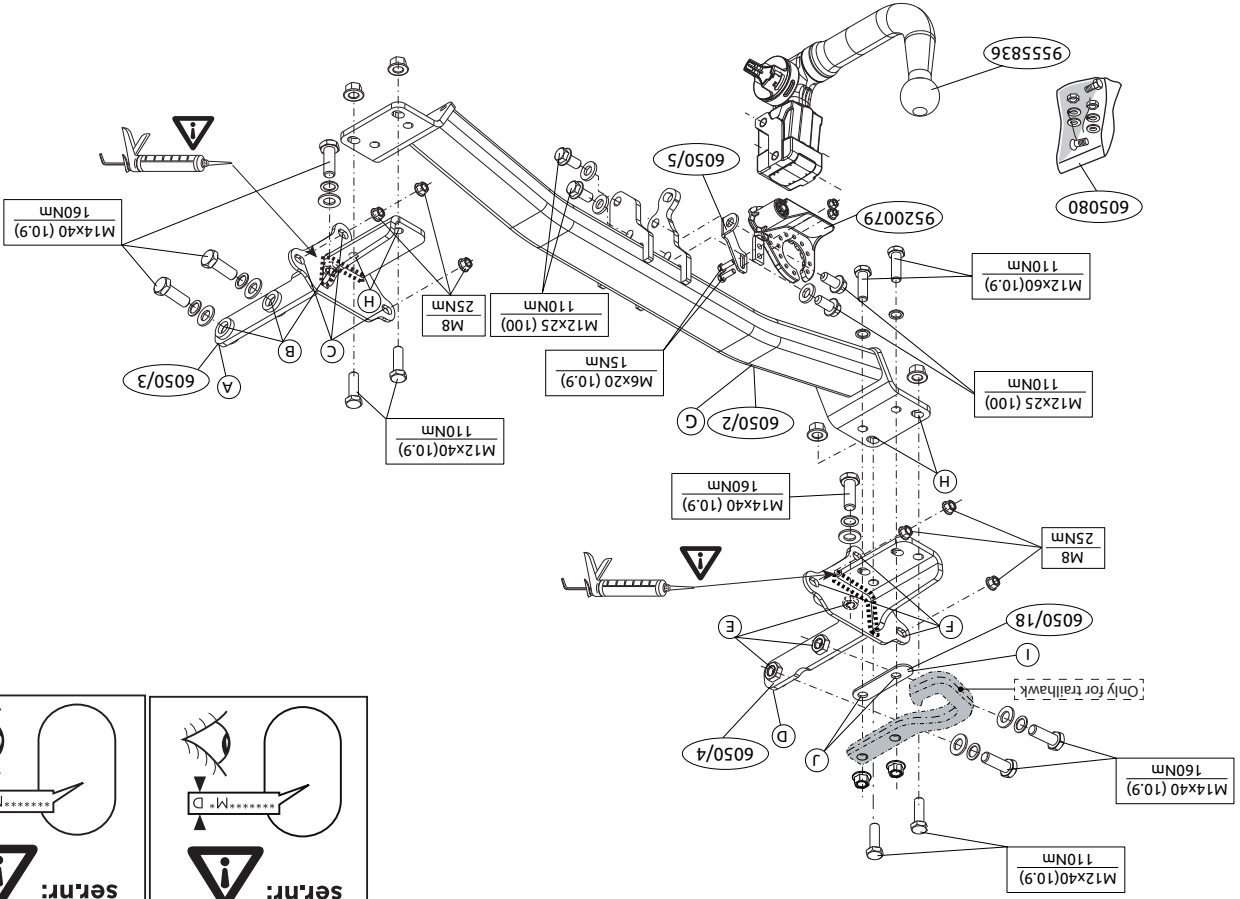
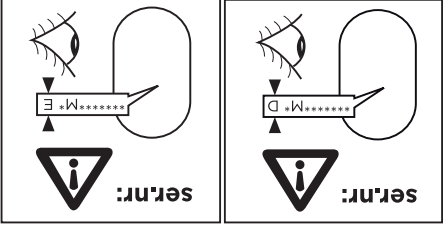
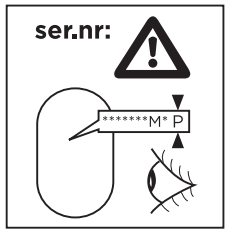
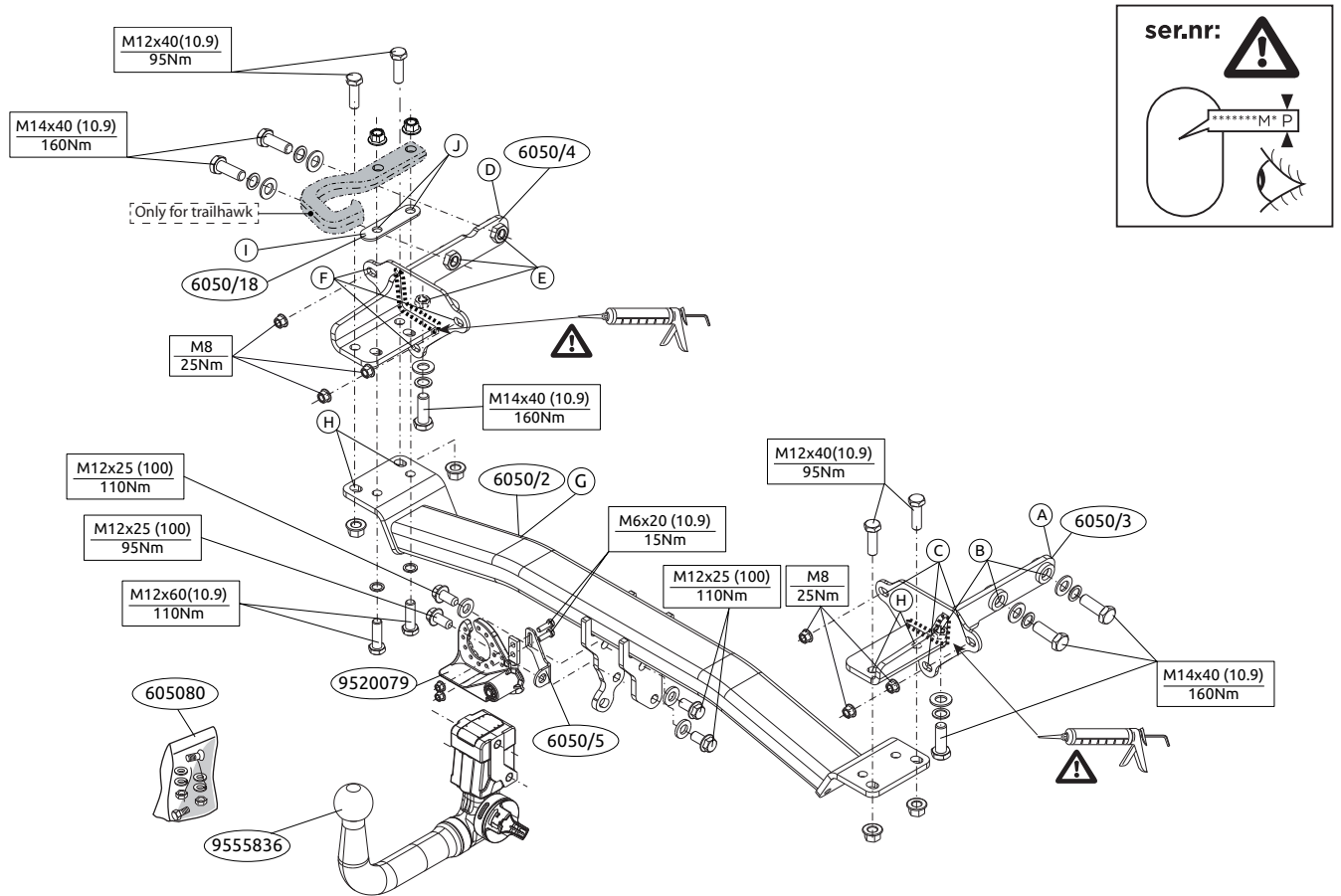

Fig. 2





© 605070/03-12-2015/3

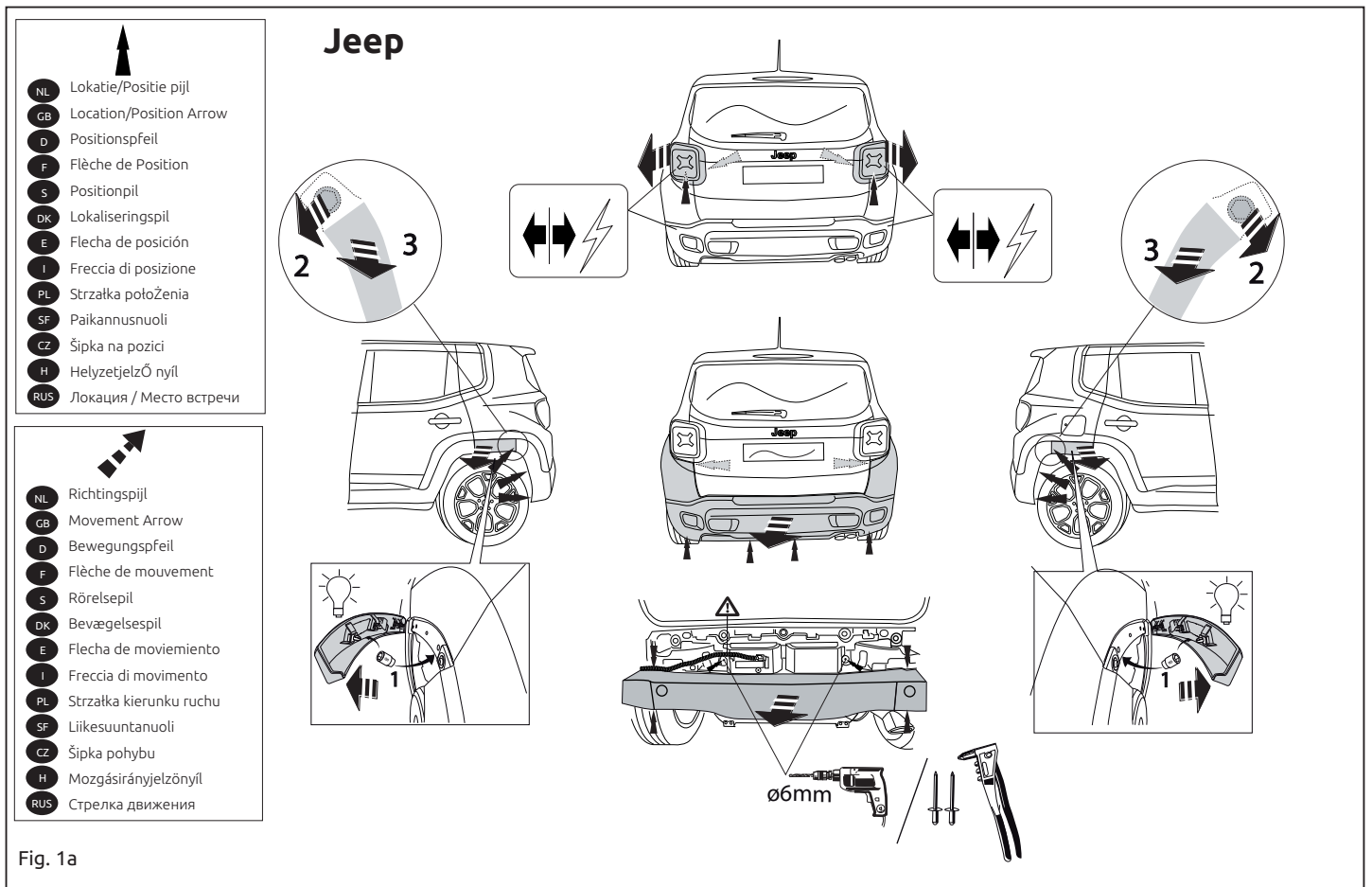

Fig. 1a

© 605070/03-12-2015/16

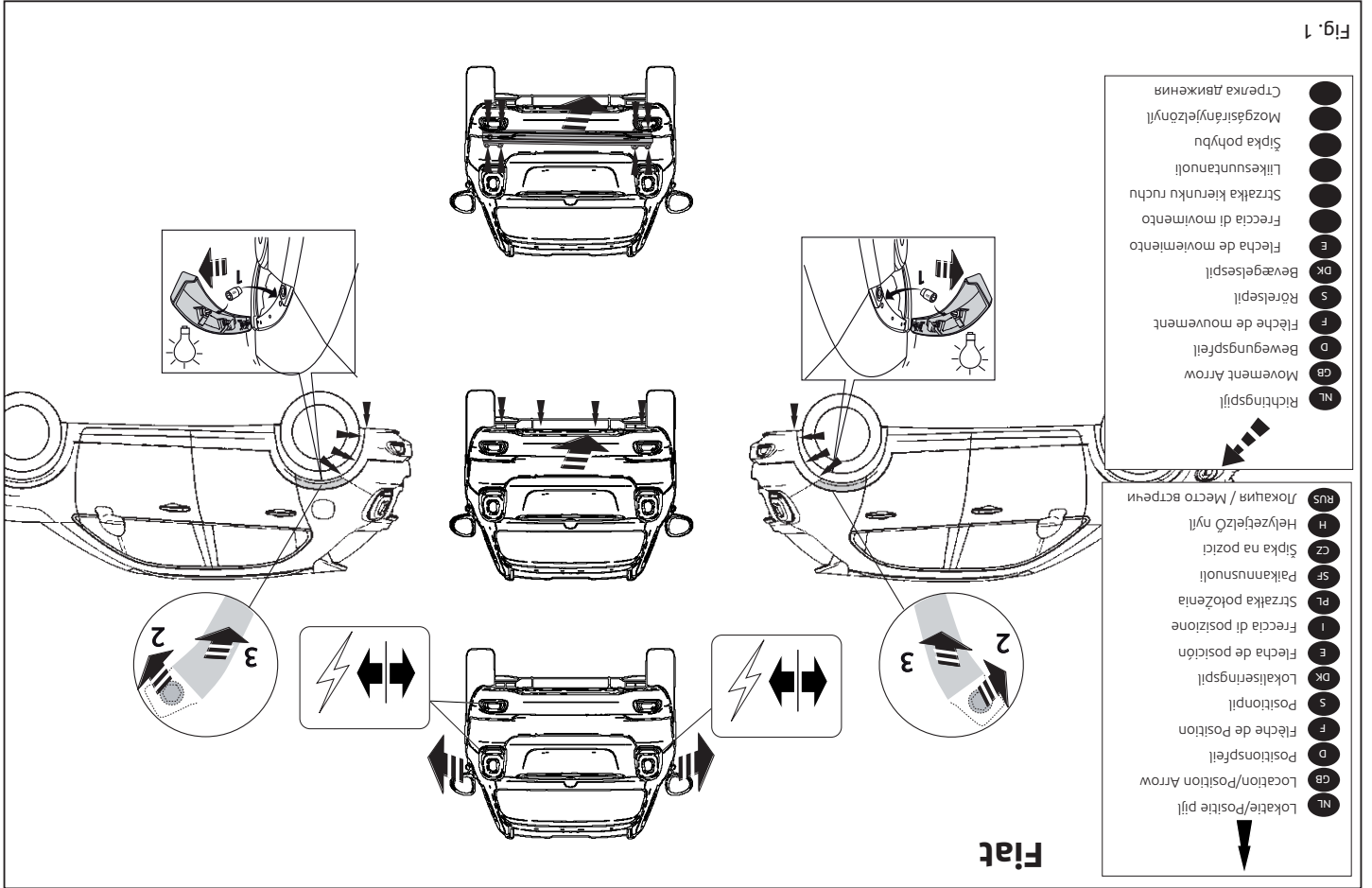

Fig. 1

**NL MONTAGEHANDLEIDING:**

**Voordat u met de montage begint dient u op het typeplaatje te kijken welke schets, in de handleiding, van toepassing is.**

1. Demonteer de achterlichtunits. Demonteer de bumper inclusief de stootbalk van het voertuig. De stootbalk wordt niet meer gebruikt. Zie figuur 1, 1a.
2. **Let op, indien aanwezig:** Demonteer het sleepoog.
3. Plaats de steun A en bevestig deze t.p.v. de punten B en C monteer het geheel los-vast.
4. Plaats de steun D en bevestig deze t.p.v. de punten E en F monteer het geheel los-vast.
5. Monteer het balkgedeelte G op de punten H handvast.
6. **Let op, indien aanwezig:** Boor de gaten A rond  $\varnothing$  13 mm door en door (Zie fig. 2).
7. **Let op, indien aanwezig:** Monteer het sleepoog inclusief vulplaat I op de punten J.
8. Draai alle bouten en moeren overeenkomstig schets vast.
9. Kit de aangegeven delen af (Zie schets)
10. Zaag het aangegeven deel uit de bumper met behulp van de Brink smart position sticker.
11. Monteer het kogelhuis inclusief beugel.
12. Monteer de wegklapbare stekkerplaat.
13. Draai alle bouten en moeren overeenkomstig schets vast.
14. Monteer de bumper. Monteer de achterlichtunits.

**Raadpleeg voor demontage en montage van voertuig onderdelen het werkplaats handboek.**  
**Raadpleeg voor montage en bevestigingsmiddelen de schets.**  
**Raadpleeg voor montage en demontage van het afneembare kogelsysteem de bijgevoegde montagehandleiding.**

**BELANGRIJK:**

\* Voor eventueel noodzakelijke aanpassing(en) "van het voertuig" dient men de dealer te raadplegen.

\* Indien op de bevestigingspunten een bitumen of anti-dreunlaag aanwezig is, dient deze verwijderd te worden.

\* Voor de max. toegestane massa, welke uw auto mag trekken, dient u uw dealer te raadplegen.

\* **Bij het boren dient men er zorg voor te dragen, dat elektriciteits-rem- en brandstofdleidingen niet worden geraakt.**

\* Verwijder "indien aanwezig" de plastic dopjes uit de puntlasmoeren.

\* Deze handleiding dient na montage bij de voertuigpapieren gevoegd te worden.

\* Brink Towing Systems B.V. is niet aansprakelijk voor de schade die het direct of indirect gevolg is van onjuiste montage, daaronder begrepen gebruik van niet-geschikte gereedschappen en het gebruik van andere dan de voorgeschreven montagewijze en middelen, dan wel onjuiste interpretatie van dit onderhavig montagevoorschrift.

**FITTING INSTRUCTIONS:**

**GB**

**Before you start the fitting you must check the type plate to determine which sketch, in the fitting instruction, is applicable.**

6. **Please note, if present:** Drill holes A all the way through to a diameter of  $\varnothing 13$ mm. (See fig. 2)
7. **Please note, if present:** Fit the towing eye including spacer plate I at points J.
8. Tighten all nuts and bolts to the torque indicated in the drawing.
9. Seal the portions indicated (See diagram).
10. Use the Brink smart position sticker to saw out the indicated section from the bumper.
11. Fit the ball housing including bracket
12. Fit the foldaway socket plate.
13. Tighten all nuts and bolts to the torque indicated in the drawing.
14. Fit the bumper. Refit the rear-light units.

For dismantling and fitting the vehicle parts, see the site handbook.

For fitting instructions and attachment method, see drawing.

See the assembly manual supplied for instructions on fitting the removable ball system.

#### NOTE:

\* Should this installation process entail the cutting of the bumper – conformation MUST be obtained by the installation engineer of the customer's acceptance prior to completion. Brink Towing Systems B.V. do not accept responsibility for any matters arising as a result of this miscommunication.

\* All measurements are in mm!

\* The dealer should be consulted for possible necessary adjustment(s) "of the vehicle".

\* Remove the insulating material from the contact area of the fitting points.

\* Consult your dealer for the maximum tolerated pull weight and ball hitch pressure of your vehicle.

\* Do not drill through electrical-, brake- or fuellines.

- \* Remove (if present) the plastic caps from the spot welding nuts.
- \* This fitting instruction has to be enclosed in the vehicle documents after fitting the towbar.
- \* Brink Towing Systems B.V. is not liable for damage caused directly or indirectly by incorrect assembly, including the use of unsuitable tools, the use of other assembly methods and means than the ones outlined, and the incorrect interpretation of these assembly instructions.

#### D

#### MONTAGEANLEITUNG:

Vor Beginn des Einbaus ist anhand der Typplakette der Anhängerkupplung festzustellen welches Bild in der Einbauanleitung maßgebend ist.

1. Die Rücklichter abmontieren. Die Stoßstange einschließlich des Stoßbalkens vom Fahrzeug abmontieren. Der Stoßbalken wird nicht mehr benötigt. Siehe Abbildung 1, 1a.
2. **Achtung, wenn vorhanden:** Die Abschleppöse abmontieren.
3. Die Halterung A anlegen und bei den Punkten B und C befestigen. Alles halbfest montieren.
4. Die Halterung D anlegen und bei den Punkten E und F befestigen. Alles halbfest montieren.
5. Den Balkenteil G an den Punkten H handfest montieren.
6. **Achtung, wenn vorhanden:** Die Löcher A mit einem Durchmesser von  $\varnothing 13$  mm durchbohren (siehe Abb. 2).
7. **Achtung, wenn vorhanden:** Abschleppöse einschließlich Füllplatte I an den Punkten J montieren.
8. Alle Schrauben und Muttern gemäß den Angaben in der Abbildung festdrehen.
9. Die angegebenen Teile kitten (Siehe Skizze ).
10. Verwenden Sie den speziellen Aufkleber von Brink, um den angegebenen Bereich aus dem Stoßfänger auszusägen.

© 605070/03-12-2015/5

téves értelmezésére.

#### RUS РУКОВОДСТВО ДЛЯ МОНТАЖА:

Перед тем, как начинать монтаж, требуется проверить табличку с типом изделия для того, чтобы определить какую именно из иллюстраций в инструкции по установке нужно использовать.

1. Снять оба блока задних фар. Снять бампер вместе со буферным брусом автомобиля. Буферный брус больше не понадобится. См. рисунок 1, 1а.
2. **Внимание, если имеются:** Снять буксировочное ухо.
3. Поставить кронштейн А и прикрепить их в точках В и С, закрепив не до конца.
4. Поставить кронштейн D и прикрепить их в точках E и F, закрепив не до конца.
5. Закрепить брус G в точках H, слегка затянув гайки.
6. **Внимание, если имеются:** Просверлить отверстия А диаметром  $\varnothing 13$  мм насквозь (см. рис. 2).
7. **Внимание, если имеются:** Установить буксировочное ухо вместе с наполняющей пластиной I в точках J.
8. Затянуть все болты и гайки в соответствии со значениями, указанными на рисунке.
9. Герметизировать обозначенные части (См. схему)
10. Воспользоваться наклейкой Brink Smart Position Sticker и выпилить указанную секцию бампера. Воспользоваться наклейкой Brink Smart Position Sticker и выпилить указанную секцию бампера.
11. Установить корпус с шаром вместе с кронштейном.
12. Установить штенсельную плату (при необходимости убирается)
13. Затянуть все болты и гайки в соответствии со значениями, указанными на рисунке.

14. Установить бампер. Установить оба блока задних фар.

Для инструкций по снятию и установке деталей автомобиля, обращайтесь к руководству для работников гаражей.

Информацию о монтаже и средствах крепления вы найдете в схеме.

Для инструкций по установке и снятию съемного крюка с шаром, обращайтесь к прилагаемому руководству по монтажу.

#### ВНИМАНИЕ:

- \* Если потребуются изменения конструкции транспортного средства, следует посоветоваться с дилером автомобиля.
- \* Если в точках прикрепления имеется слой битума или противозумовой материал, его следует удалить.
- \* Сведения о максимально допустимой массе буксируемого прицепа Вы можете получить у дилера автомобиля.
- \* **При сверлении следите за тем, чтобы не задеть электропроводку и линии тормозной цепи и подачи горючего.**
- \* Удалите (если они имеются) пластмассовые затычки из приваренных гаек.
- \* После монтажа крюка следует хранить настоящее руководство в комплекте с технической документацией автомобиля.
- \* Фирма Brink Towing Systems B.V. не отвечает за ущерб, являющийся прямым или косвенным следствием неправильного монтажа, в том числе использования неподходящих инструментов и применения иного способа монтажа или других средств, чем предписано в инструкции, либо неправильного истолкования настоящей инструкции по монтажу.

© 605070/03-12-2015/14

1. Démontez les feux arrière. Déposer le pare-chocs du véhicule y compris la traverse ; la traverse ne sera plus utilisée. Voir la figure 1, 1a.
2. **Attention, si présent:** Démontez l'anneau de remorquage.
3. Positionner le support A et les fixer à l'emplacement des points B et C, monter l'ensemble sans serrer.
4. Positionner le support D et les fixer à l'emplacement des points E et F, monter l'ensemble sans serrer.
5. Monter la partie barre G sur les points H en serrant à la main.
6. **Attention, si présent:** Percer les trous A de Ø 13 mm de diamètre, de part en part (voir la fig. 2).
7. **Attention, si présent:** Monter l'anneau de remorquage ainsi que la plaque de calage I sur les points J.
8. Serrer tous les boulons et écrous conformément au schéma.
9. Boucher les parties indiquées (Voir le croquis).
10. Utilisez le Brink Smart Position Sticker pour découper la section indiquée du pare-chocs.
11. Monter le logement de la rotule ainsi que le collier.
12. Monter la prise électrique escamotable.
13. Serrer tous les boulons et écrous conformément au schéma.
14. Mettre en place le pare-chocs. Mettre en place les feux arrière.

Avant de commencer le montage veuillez vérifier la plaque signalétique de l'atelage afin de déterminer la figure correspondante dans la notice de montage.

**INSTRUCTIONS DE MONTAGE:**

andere als die vorgeschriebenen Montageverfahren und Montagemittel sowie eine fehlerhafte Interpretation der betreffenden Montageanweisung.

1. Távoítsa el a hátsó világlámpatesteket. Távoítsa el a járműről az ütközőt és ütközőrudat. Az ütközőrudra már nem lesz szükség. Lásd az ábrát 1, 1a.
2. **Kérjük vigyázzon, ha van:** Távoítsa el a vontatószemelt.
3. Hélyezze el a A támasztékot és illessze a B és C pontokhoz, majd szerelje fel az egész tárgyat lazán felcsavarva.
4. Hélyezze el a D támasztékot és illessze a E és F pontokhoz, majd szerelje fel az egész tárgyat lazán felcsavarva.
5. Szerelje a C tartóerőzt erősen az H pontokra!
6. **Kérjük vigyázzon, ha van:** Fúrjon Ø 13 mm átmérőjű átmenő furatokat az A jelű pontokon (lásd a 2. ábrát).
7. **Kérjük vigyázzon, ha van:** Szerelje fel a vontatószemelt a I távoságtartó lemezre egyútt az J pontokra.
8. Szorítsa be az összes anyát és csavart a rajzon feltüntetett csavaranyomokkal.
9. Tömítse be a megfellelő részeket, mint azt ahogyan (lásd a diagramot).

**FONTOS:** Amennyiben a gépkocsin módosításra van szükség, kérjünk felvilágosítást kereskedőnkkel.

\* Amennyiben a csatlakozási pontok bitumennel, vagy zajcsökkentő anyaggal van bevonva, ezeket távolítsuk el.

\* A jármű által maximálisan vonatható megengedett teher mértékéről tájékozódjunk kereskedőnkkel.

\* **Fúrás során ügyeljünk arra, hogy elkerüljük az elektromos, a fém- és az üzemanyag-vezetékeket.**

\* Amennyiben pontthegesztéssel rögzített anyákkal találkoznak, vegyükléróluk a mianyag sapkát.

\* A felszerelés után az ütmutatót centrifúza a gépármű papírfajával egyútt.

\* A Brink Towing Systems B.V. nem vállal felelősséget a nem megfellelő szerelésből következő kőzvetlen vagy közvetett módon követező károkkért. Ez vonatkozíka a nem megfellelő szerelések használatára, a leírattól eltérő módszerek és eszközök alkalmazására, valamint a szerelési útmutató

10. Használja a Brink Smart Position Sticker-t a megfellelő rész kifúrászására a lőkhárítóból
11. Építse be a gölyő tartóját a kengyellel egyútt.
12. Illessze fel az összescsukható illesztőlemezt.
13. Szorítsa be az összes anyát és csavart a rajzon feltüntetett csavaranyomokkal.
14. Hélyezze fel az ütközőt. Hélyezze el a hátsó világlámpatesteket.

A szétzerelés és a jármű alkatrészek összeillesztése érdekében, lásd a munkahelyi kézikönyvet.

Az összeillesztési utasítás és a csatlakozási eljárás érdekében, lásd a rajzot.

Az eltávolítható gömbrendszert összeszerelési ütmutatóját lásd a termékhez mellékelte összeszerelési kézikönyvben.

1. Távoítsa el a hátsó világlámpatesteket. Távoítsa el a járműről az ütközőt és ütközőrudat. Az ütközőrudra már nem lesz szükség. Lásd az ábrát 1, 1a.
2. **Kérjük vigyázzon, ha van:** Távoítsa el a vontatószemelt.
3. Hélyezze el a A támasztékot és illessze a B és C pontokhoz, majd szerelje fel az egész tárgyat lazán felcsavarva.
4. Hélyezze el a D támasztékot és illessze a E és F pontokhoz, majd szerelje fel az egész tárgyat lazán felcsavarva.
5. Szerelje a C tartóerőzt erősen az H pontokra!
6. **Kérjük vigyázzon, ha van:** Fúrjon Ø 13 mm átmérőjű átmenő furatokat az A jelű pontokon (lásd a 2. ábrát).
7. **Kérjük vigyázzon, ha van:** Szerelje fel a vontatószemelt a I távoságtartó lemezre egyútt az J pontokra.
8. Szorítsa be az összes anyát és csavart a rajzon feltüntetett csavaranyomokkal.
9. Tömítse be a megfellelő részeket, mint azt ahogyan (lásd a diagramot).

**HINTÉISE:** Fúr (eine) eventuell erforderliche Anpassung(en) "des Fahrzeuges" ist der Händler zu Rate zu ziehen.

\* Im Bereich der Anlagelächen muß Unterbodenschutz, Hohlräumkonserrierung (Wachs) und Antidröhmmaterial entfernt werden.

\* Vor dem Bohren prüfen, daß keine, dort eventuell vorhandene Leitungen beschädigt werden können.

\* Alle Bohrsähne entfernen und gebohrte Löhcher gegen Korrosion schützen.

\* Entfernen Sie "falls vorhanden", die Plastikklappen von den Punkten.

\* Für das höchstzulässige Zuggewicht und der erlaubte Kugeldruck ihres Fahrzeuges ist ihr Händler zu befragen.

\* Die Quetschmütern müssen nach einem späteren lösen der Mütern gegen neue ausgetauscht werden, da ansonsten die Sicherungswirkung nicht mehr garantiert ist!

\* Brink Towing Systems B.V. haftet nicht für Schäden, die als direkte oder indirekte Folge einer nicht ordnungsgemäßen Montage auftreten, darunter fallen auch die Benutzung von ungeeigneten Werkzeugen,

**Für die Montage und die Befestigungsmittel die Skizze zu Rate ziehen.**

**Handbuch zu Rate ziehen.**

**Für die Montage und Demontage des abnehmbaren Kugelsystems die beiliegende Montageanleitung zu Rate ziehen.**

**Für die Demontage und Montage von Fahrzeugteilen das Werkstatthandbuch zu Rate ziehen.**

1. Das Kugelhäuse einschließlic Bügel montieren.
2. Die wegklappbare Steckdoseplatte montieren.
3. Alle Schrauben und Mütern gemäß den Angaben in der Abbildung festziehen.
4. Die Stoßstange montieren. Die Rücklichter montieren.

1. Távoítsa el a hátsó világlámpatesteket. Távoítsa el a járműről az ütközőt és ütközőrudat. Az ütközőrudra már nem lesz szükség. Lásd az ábrát 1, 1a.
2. **Kérjük vigyázzon, ha van:** Távoítsa el a vontatószemelt.
3. Hélyezze el a A támasztékot és illessze a B és C pontokhoz, majd szerelje fel az egész tárgyat lazán felcsavarva.
4. Hélyezze el a D támasztékot és illessze a E és F pontokhoz, majd szerelje fel az egész tárgyat lazán felcsavarva.
5. Szerelje a C tartóerőzt erősen az H pontokra!
6. **Kérjük vigyázzon, ha van:** Fúrjon Ø 13 mm átmérőjű átmenő furatokat az A jelű pontokon (lásd a 2. ábrát).
7. **Kérjük vigyázzon, ha van:** Szerelje fel a vontatószemelt a I távoságtartó lemezre egyútt az J pontokra.
8. Szorítsa be az összes anyát és csavart a rajzon feltüntetett csavaranyomokkal.
9. Tömítse be a megfellelő részeket, mint azt ahogyan (lásd a diagramot).

**Mielőtt rögzítene az eszközt, ellenőrizze a típusablak, hogy a rögzítési ütmutató alapján melyik ábra alkalmazandó.**

10. Használja a Brink Smart Position Sticker-t a megfellelő rész kifúrászására a lőkhárítóból
11. Építse be a gölyő tartóját a kengyellel egyútt.
12. Illessze fel az összescsukható illesztőlemezt.
13. Szorítsa be az összes anyát és csavart a rajzon feltüntetett csavaranyomokkal.
14. Hélyezze fel az ütközőt. Hélyezze el a hátsó világlámpatesteket.

A szétzerelés és a jármű alkatrészek összeillesztése érdekében, lásd a munkahelyi kézikönyvet.

Az összeillesztési utasítás és a csatlakozási eljárás érdekében, lásd a rajzot.

Az eltávolítható gömbrendszert összeszerelési ütmutatóját lásd a termékhez mellékelte összeszerelési kézikönyvben.

\* Pri vrtni dbejte zvyšene pozornost, zejména co se tyče elektrických, brzdových a palivových kontaktů.

\* Pokud jsou na matičích bodoveho svarovani plastová vitka, odstraňte je. Po montáži uschovejte tento manuál k ostatním dokladům vozidla.

\* Spočetnost Brink Towing Systems B.V. neodpovídá za přímé ani nepřímé škody způsobené nesprávnou montáží, včetně použití nevhodných nástrojů, použití jiných metod montáže a prostředků než uvedených a nesprávným pochopením těchto pokynů k montáži.

svého prodávce.

**Pour le montage et le démontage des pièces du véhicule, consulter la notice du fabricant.**

**Consulter le croquis pour voir le montage et les moyens de fixation.**

**Pour le montage et le démontage de la rotule amovible, consulter la notice de montage jointe.**

#### REMARQUE:

- \* Pour une/des adaptations indispensables sur le véhicule, veuillez consulter le concessionnaire.
- \* Enlever la couche de bitume ou d'anti-tremblement qui recouvre éventuellement les points de fixation.
- \* Pour connaître le poids de traction maximum et le poids en flèche sur la rotule autorisée du véhicule, veuillez consulter votre concessionnaire.
- \* **Veiller en perçant à ne pas endommager les conduites de électrique, de frein et de carburant.**
- \* Retirer "si présents" les embouts en plastique des écrous de soudure par point.
- \* Cette notice de montage doit être conervée à bord du véhicule après montage de l'attelage.
- \* Brink Towing Systems B.V. décline toute responsabilité pour les dommages qui pourraient directement ou indirectement résulter d'un montage incorrect, y compris l'utilisation d'outils inappropriés et l'utilisation d'un mode d'emploi et de moyens autres que ceux prescrits, ou bien résulter d'une interprétation inexacte des présentes instructions de montage.

#### S MONTERINGSANVISNINGAR:

**Före du startar monteringen måste du kontrollera typskylten för att kunna bedöma vilken skiss i monteringsanvisningen som skall användas.**

käsikirja.

**Asennus- ja kiinnityohjeet, ks. piirros.**

**Irrotettavan kuulajärjestelmän asennus- ja purkamisohjeet, ks. oheinen asennusopas.**

#### TÄRKEÄÄ:

- \* "Ajoneuvoa" koskevasta mahdollisesta tarpeellisesta sovellutuksesta/sovellutuksista on kysyttävä neuvoa jälleenmyyjältä.
- \* Mikäli kiinnityskohdissa on bitumi- tai tärinänestokerros, se on poistettava.
- \* Auton vetämää sallittua enimmäiskuormitusta on tiedusteltava jälleenmyyjältä.
- \* **Porattaessa on huolehdittava siitä, että ei jouduta kosketuksiin sähkö-, jarru- tai polttoainetohtojen kanssa.**
- \* Poista, "mikäli olemassa", pistehitsausmuttereiden muovisuojukset.
- \* Nämä asennusohjeet on asennuksen jälkeen säilytettävä yhdessä ajoneuvoa koskevien papereiden kanssa.
- \* Brink Towing Systems B.V. ei ole vastuussa vioittumisesta, joka on suoraan tai epäsuoraan aiheutunut väärästä asennuksesta samoin kuin sopimattomien työkalujen käytöstä, muiden kuin ohjeissa mainittujen asennusmenetelmien tai välineiden käytöstä sekä kyseisten asennusohjeiden väärintulkinnasta.

#### CZ POKYNY K MONTÁŽI:

**Před instalací je nutno zkontrolovat typový štítek, abyste zjistili, který nářez v pokynech pro instalaci máte použít.**

1. Odstraňte jednotky zadních světel. Odstraňte nárazník o nosník nárazníku z vozidla. Nosník nárazníku již nebudete potřebovat. Viz

1. Demontera bakljusmodulerna. Demontera stötfångaren inklusive stöt-randen från fordonet, stöttranden förfaller. Se figur 1, 1a.
2. **Observera, om tillgänglig:** Ta bort dragöglan.
3. Placera stöd A och fäst dem vid punkterna B och C, fäst sedan det hela utan att dra åt ordentligt.
4. Placera stöd D och fäst dem vid punkterna E och F, fäst sedan det hela utan att dra åt ordentligt.
5. Fäst balkdelen G vid punkterna H men dra bara åt med händerna.
6. **Observera, om tillgänglig:** Borra hålen A med en diameter på  $\varnothing 13$  mm (se fig. 2).
7. **Observera, om tillgänglig:** Sätt fast bogseröglan tillsammans med mellanläggsbrickan I vid punkterna J.
8. Momentdrag alla skruvar och muttrar enligt figuren.
9. Tillslut delarna enligt figuren (Se skiss.).
10. Använd Brink smart position sticker för att säga ut den angivna delen ur stötfångaren.
11. Montera kulhållaren inklusive bygel.
12. Montera den fällbara kontaktplattan..
13. Momentdrag alla skruvar och muttrar enligt figuren.
14. Montera stötfångaren. Montera bakljusmodulerna.

**Se verkstadshandboken för demontering och montering av fordonets delar.**

**Se skissen för montering och monteringsmaterial.**

**Se de bifogade monteringsanvisningarna för montering och demontering av det löstagbara kulsystemet.**

#### OBS:

- \* Kontakta återförsäljaren om fordonet eventuellt bör modifieras.
- \* Om det finns ett bitumen- eller stötdämpande lager vid kontaktytor skall detta avlägsnas.

© 605070/03-12-2015/7

schéma 1, 1a.

2. **Upozornění, pouze pokud je součástí vybavení:** Odstraňte tažnou tyč.
3. Umístěte vzpěru A a připevněte je v bodech B a C, pak připevněte celou tuto část aniž byste ji plně utáhli.
4. Umístěte vzpěru D a připevněte je v bodech E a F, pak připevněte celou tuto část aniž byste ji plně utáhli.
5. Namontujte nosník G a dotáhněte rukou v bodech H.
6. **Upozornění, pouze pokud je součástí vybavení:** Provrtejte otvory A o průměru  $\varnothing 13$ mm. (Viz obr. 2)
7. **Upozornění, pouze pokud je součástí vybavení:** Připevněte tažné očko včetně rozpěrné destičky I v bodech J.
8. Utáhněte všechny matice a šrouby kroutivou silou uvedenou ve výkrese.
9. Svařte označené části (Viz diagram).
10. K vyříznutí označené části nárazníku použijte nálepkou Brink Smart Position Sticker.
11. Nasadte kryt koule včetně držáku.
12. Připevněte zaklapovací zásuvkovou destičku.
13. Utáhněte všechny matice a šrouby kroutivou silou uvedenou ve výkrese.
14. Připevněte nárazník. Připevněte jednotky zadních světel.

**Před demontáží a montáží částí vozidla konzultujte montážní příručku.**

**Montážní pokyny a metoda připevnění dle náčrtu.**

**Před montáží vyměnitelného systému tažné koule konzultujte montážní manuál.**

#### DŮLEŽITÉ

- \* Pokud je potřeba provést na voze úpravy, obraťte se na svého prodejce.
- \* Pokud je místo montáže opatřeno asfaltovým nátěrem nebo vrstvou nátěru snižující hluk, odstraňte je.
- \* Pro informaci o maximálním nákladu povoleném k tažení se obraťte na

© 605070/03-12-2015/12



Wpętlinająca 1 w punktach J.

8. Dokręcić wszystkie śruby i nakrętki zgodnie z rysunkiem.

9. Wypełnić kitem zaznaczone części (Patrz schemat).

10. Użyć naklejki smart position sticker firmy Brink, aby wyciąć zaznaczoną

część ze zderzaka.

11. Dopaśnij obudowę kuli wraz ze wspornikiem.

12. Zamontować składaną płytę z gniazdem wtykowym.

13. Dokręcić wszystkie śruby i nakrętki zgodnie z rysunkiem.

14. Zamontować zderzak. Zamontować zespół tylnych świateł.

**Co do montażu i montowania części pojazdu zapoznać się z podrozdziałem warsztatowym.**

**Co do montażu i środków montażowych zapoznać się ze schematem.**

**Co do montażu i demontażu zdejmowanej kuli zapoznać się z załączoną**

**instrukcją montażu .**

**Wskazówki:**

\* Po przejechaniu 1000 km dokręcić wszystkie elementy skregane.

\* Podczas ewentualnych odwrotów upewnić się czy w pobliżu nie

znajdują się przewody instalacji elektrycznej, przewody hydrauliczne

lub przewody paliwowe.

\* Wszystkie ubytki powłoki lakierniczej zabezpieczyć przed korozją.

\* Wszystkie ewentualne plastikowe zaślepki w punktach przespawanych

nakrętek.

\* Stosować nakrętki oraz śruby gatunkowe dostarczone w komplecie.

ni.

\* Utrzymać kulę w czystości, oraz pamiętać o regularnym jej smarowa-

niu.

\* Hak holowniczy zarejestrować w stacji diagnostycznej.

Zastosowanie się do powyższych wskazań gwarantuje Państwu bez-

pieczeństwo, niezawodność i sprawność naszego wyrobu przez cały

**DK**

## MONTAGEVEJLEDNING:

**For at vælge rigtigt spændingsmoment, er det vigtigt at aflæse serie-**  
**nummeret på typepladen, for at kunne vælge hvilket af de med-**  
**sendte diagrammer der skal anvendes.**

1. Demontér baglysenhederne. Demontér kofangeren, inklusive køretø-

jets stødbjælke. Denne bliver overflødig. Se fig. 1, 1a.

2. **Par eventuelle på:** Demontér slæbøjel.

3. Anbring støtte A og monter disse ved punkterne B og C, monter det

4. hele manuelle.

5. Anbring støtte D og monter disse ved punkterne E og F, monter det

6. hele manuelle.

7. **Par eventuelle på:** Bor hullerne A ø13 mm op og helt igennem

(Jævnfør fig. 2).

7. **Par eventuelle på:** Monter slæbøjel inklusiv udflydningspladen i på

punkterne J.

oikes jęgo użytkowania.

\* Brink Towing Systems B.V.; nie ponosi odpowiedzialności za straty ponie-

sione pośrednio lub bezpośrednio na skutek niewłaściwego montażu, w

tym użyciu niewłaściwych narzędzi i sposobów montażu niezgodnych z

instrukcją, oraz niezastosowanie się do treści instrukcji.

## SF ASENNUSOHJEET:

**Ennen asennusta, selvitä tyypillivestä, mikä asennusohjeen piirro-**

**koskee kyseistä autoa**

1. Irrota takavalovalkosäkö. Irrota ajoneuvosta puskuri sekä iskuvaimeinin-

palkki, iskuvaimeininpalikka ei enää käytetä. ks. kuva 1, 1a.

2. **Huom., mikäli käytettävissä:** Irrota vetoengas.

3. Aseta kannatin A ja kiinnitä ne kohtiin B ja C, kiinnitä ne kaikki löyhästi.

4. Aseta kannatin D ja kiinnitä ne kohtiin E ja F, kiinnitä ne kaikki löyhästi.

5. Kiinnitä paikkiosa G löyhästi kohtiin H.

6. **Huom., mikäli käytettävissä:** Poraa reiät A kokonaan läpi noin ø13 mm

suurusiksi (ks. kuva 2).

7. **Huom., mikäli käytettävissä:** Kiinnitä vetoengas sekä välikapale i

kohtiin J.

8. Kiristä kaikki pultit ja mutterit piirroksen mukaisesti.

9. Tiivistä merkityt osat (ks. piirros).

10. Käytä Brink Smart Position Sticker-tarraa, kun sahaat merkityn osan irti

puskuriasta.

11 Kiinnitä kuulakotelo kannatin mukaan luettuna.

12. Monteer de wegklapbare stekkerplaat.

13. Kiristä kaikki pultit ja mutterit piirroksen mukaisesti.

14. Kiinnitä puskuri. Kiinnitä takavalovalkosäkö.

**Ajoneuvon osien purkamis- ja asennusohjeet, ks. työpöydällä käytetty**

© 605070/03-12-2015/11

**Rådfrør for demontering og montage af dele til køretøjet arbejdsplads-**

**håndbogen.**

**Rådfrør for montage og demontering af det aftagelige kuglesystem den**

**vedlagte montagevejledning.**

**BEMÆRK:**

\* Kontakt forhandleren i forbindelse med eventuelle påkrævede

ændring(er) på køretøjet.

\* Undervognsbehandlingen skal fjernes de steder hvor trækkeket ligger an

mod bilen.

\* Kontakt Deres forhandler for oplysninger om den maksimale trækkekræft

og det tilladte kugletryk.

\* **Vær forsigtig ikke at bore i ledning- ,bremse eller benzinstange**

\* Fjern plasticpropperne "om de findes" fra de punktsvejsede mçtrikker.

\* Brink Towing Systems B.V. er ikke ansvarlig for skade der direkte eller

indirekte er forårsaget af forkert montage, herunder også iberegnet

brug af forkert værktøj og anvendelse af anden montage metode og

andre montage midler end de foreskrevne samt fejltilkniing af den med-

følgende montagevejledning.

\* DENNE MONTERINGSVEJLEDNING SKAL MEDBRINGES VED SYN.

© 605070/03-12-2015/8

Antes de comenzar el montaje por favor, verifique la placa descriptiva del enganche con el fin de determinar la figura correspondiente en la reseña de montaje.

- Desmontar las unidades de las luces traseras. Desmontar el parachoques inclusive el tope del vehículo, el tope no se vuelve a utilizar. Véase la figura 1, 1a.
- Nota importante, de haberlo:** Desmontar el anillo de enganche.
- Colocar el soporte A y fijarlos a la altura de los puntos B y C, montar el conjunto sin apretar mucho.
- Colocar el soporte D y fijarlos a la altura de los puntos E y F, montar el conjunto sin apretar mucho.
- Coloque la sección viga G apretada a mano en los puntos H.
- Nota importante, de haberlo:** Realice los agujeros A de parte a parte, con un diámetro de  $\varnothing$  13 mm. (Vea la fig. 2)
- Nota importante, de haberlo:** Coloque el anillo de remolcado con la placa de separación I en los puntos J.
- Apretar todos los tornillos y tuercas de acuerdo con los puntos del gráfico.
- Sellar con pegamento las partes indicadas (Véase el croquis).
- Sierre la parte indicada del parachoques con ayuda del Smart Position Sticker de Brink.
- Coloque la carcasa de la bola incluyendo el soporte.
- Montar la placa enchufe batiente.
- Apretar todos los tornillos y tuercas de acuerdo con los puntos del gráfico.
- Montar el parachoques. Montar las unidades de las luces traseras.

- Attenzione, se presente:** Smontare l'anello di traino.
- Posizionare il sostegno A e fissarli manualmente in corrispondenza dei punti B e C.
- Posizionare il sostegno D e fissarli manualmente in corrispondenza dei punti E e F.
- Fissare manualmente la traversa G in corrispondenza dei punti H.
- Attenzione, se presente:** Praticare i fori A di  $\varnothing$  13 mm di diametro, da parte a parte (fig.2)
- Attenzione, se presente:** Montare l'anello di traino completo di piastra di riempimento I dei punti J.
- Serrare tutti i dadi e bulloni alle coppie di serraggio indicate nel disegno.
- Sigillare applicando un collante sulle superfici indicate (Vedi disegno).
- Usare Brink smart position sticker per segare via la sezione indicata dal paraurti
- Montare l'alloggiamento della sfera comprensivo di staffa.
- Montare il portapresa a scomparsa.
- Serrare tutti i dadi e bulloni alle coppie di serraggio indicate nel disegno.
- Montare il paraurti. Montare i gruppi dei fanali posteriori.

**Per lo smontaggio ed il montaggio dei componenti del veicolo consultare il manuale tecnico dell'officina.**

**Consultare il disegno per il montaggio ed i dispositivi di fissaggio.**

**Per il montaggio e lo smontaggio del sistema a sfera rimovibile, consultare le istruzioni di montaggio allegate.**

#### N.B.:

- \* Per eventuali necessari adattamenti "del veicolo" si consiglia di consultare il fornitore.
- \* Rimuovere lo strato di materiale isolante dai punti d'attacco.

Consultar para el desmontaje y montaje de piezas del vehículo el manual de instalación de taller.

Consultar el croquis para el montaje y medios de fijación.

Consultar las instrucciones de montaje adjuntas para el montaje y desmontaje del sistema de la bola extraíble.

#### N.B.:

- \* Para (una) eventual(es) adaptación(es) 'del vehículo' consúltese al concesionario.
- \* Si en los puntos de fijación hay una capa de betún o anti-choque hay que quitarla.
- \* Consulte a su concesionario para el peso máximo de tracción y la presión de la bola admitida de su vehículo.
- \* **No agujerear cable de eléctrico, tubos de freno o gasolina"**
- \* Retirar, si presentes, los capuchones de plástico de las tuercas de soldadura por punto.
- \* Guarde estas instrucciones junto a la documentación del vehículo después del montaje del enganche.
- \* Brink Towing Systems B.V. no se responsabiliza por daños causados, directa o indirectamente, por un montaje incorrecto, incluyendo el uso de herramientas inadecuadas, por el uso de métodos de montaje y medios distintos a los indicados y por la interpretación incorrecta de estas instrucciones de montaje.

**Prima di iniziare il montaggio verificare la terghetta per determinare quale disegno, presente nelle istruzioni, è applicabile.**

- Smontare i gruppi dei fanali posteriori. Smontare il paraurti e la barra dal veicolo; la barra in acciaio non dovrà più essere montata. Vedi figura 1, 1a.

© 605070/03-12-2015/9

\* Per il peso complessivo trainabile della Vostra vettura, consultate il Vostro rivenditore autorizzato.

**\* Praticando i fori, prestare attenzione a non danneggiare i cavi elettrici, i cavi del freno e i condotti del carburante.**

\* Rimuovere, se presenti, i coperchietti in plastica dai dadi di saldatura per punto.

\* Questa istruzione di montaggio deve essere allegata ai documenti del veicolo dopo l'installazione del gancio.

\* Brink Towing Systems B.V. non può essere ritenuta responsabile per eventuali danni direttamente o indirettamente dovuti ad un errato montaggio, intendendo con ciò anche l'uso di attrezzi non idonei e l'uso di metodi e mezzi di montaggio diversi da quelli prescritti, nonché all'errata interpretazione delle seguenti istruzioni di montaggio.

**Przed rozpoczęciem montażu należy sprawdzić tabliczkę znamionową, żeby ustalić, który z szablonów znajdujących się w instrukcji montażowej należy wykorzystać.**

- Zdemontować zespoły tylnych świateł. Zdemontować z pojazdu zderzak wraz ze belką zderzakową. Belka zderzakowa nie będzie ponownie używana. Patrz rysunek 1, 1a.
- Uwaga, jeżeli są obecne:** Zdemontować pierścień holowniczy.
- Umieścić wspornik A i umocować je w punktach B i C, lekko przymocować całość.
- Umieścić wspornik D i umocować je w punktach E i F, lekko przymocować całość.
- Wprowadzić element G ręcznie do oporu w punktach H.
- Uwaga, jeżeli są obecne:** Wywiercić na wylot otwory A do  $\varnothing$  13 mm (patrz rys. 2).
- Uwaga, jeżeli są obecne:** Zamontować oko holownicze wraz z płytą

© 605070/03-12-2015/10





# Smart position sticker 6050

Place on outside bumper



Only for Fiat 500X Off-road-Look  
City-Look

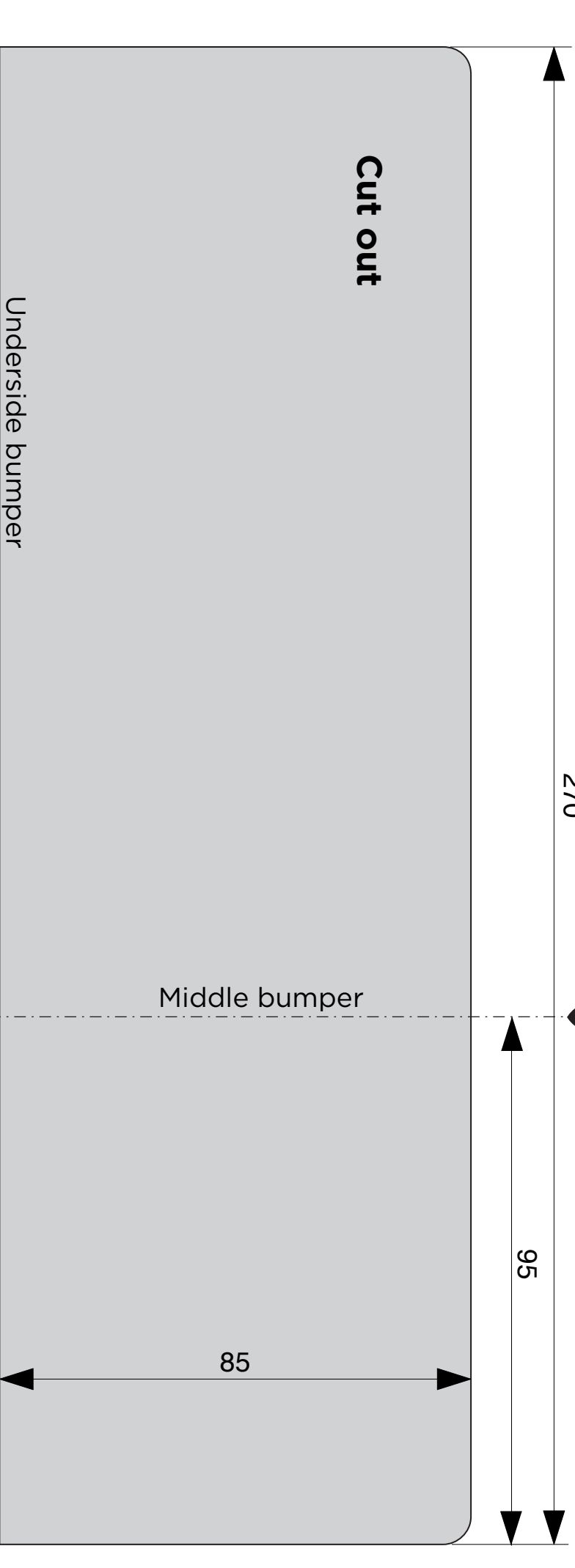
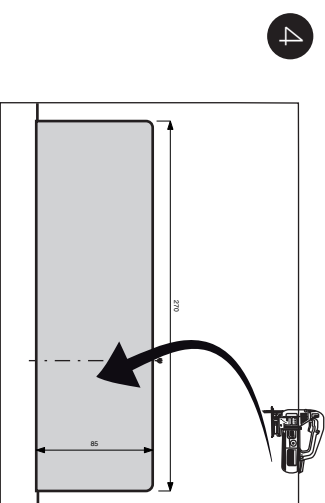
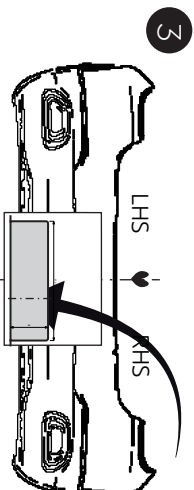
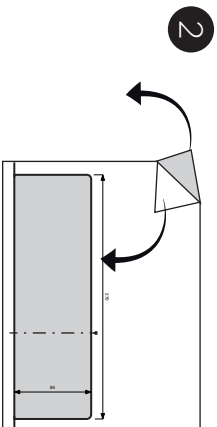
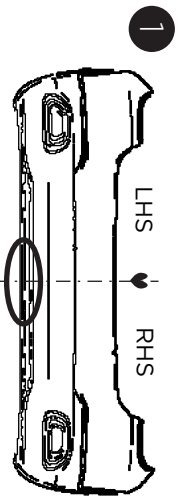



**BRiNK**



**Smart position sticker 6050** only for Jeep Renegade + Trailhawk

Place on outside bumper

270

95

85

**Cut out**

Middle bumper

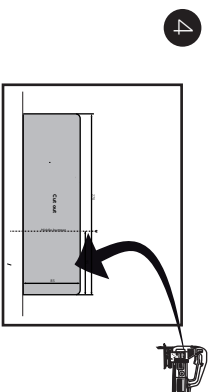
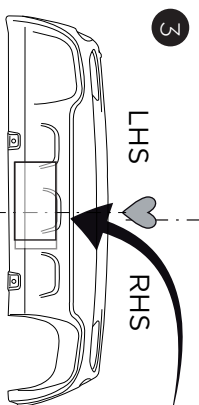
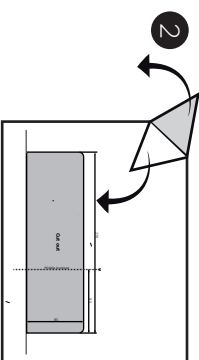
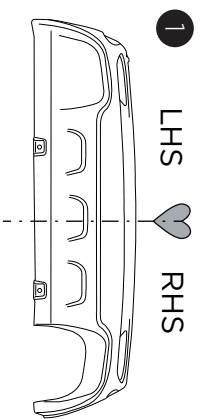

75

Underside bumper