

Fitting instructions
Make: Kia
Sportage/KM (JE); 2004->
Type: 4441

Permanently
linked to
quality

Couplingsclass: A50-X

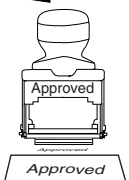

94/20/EC



e11 00-5256



Max. mass trailer : **2000 kg**

Max. vertical load : **80 kg**

D-Value: 10,3 kN

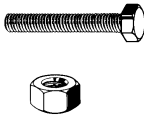

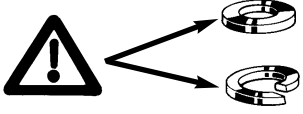

8.8

8





Torque settings for nuts and bolts (8.8)

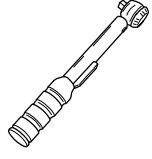

M10x1,25  **53 Nm**

M12  **79 Nm 71 Nm (self-locking)**



0km  **+**  **1000km**

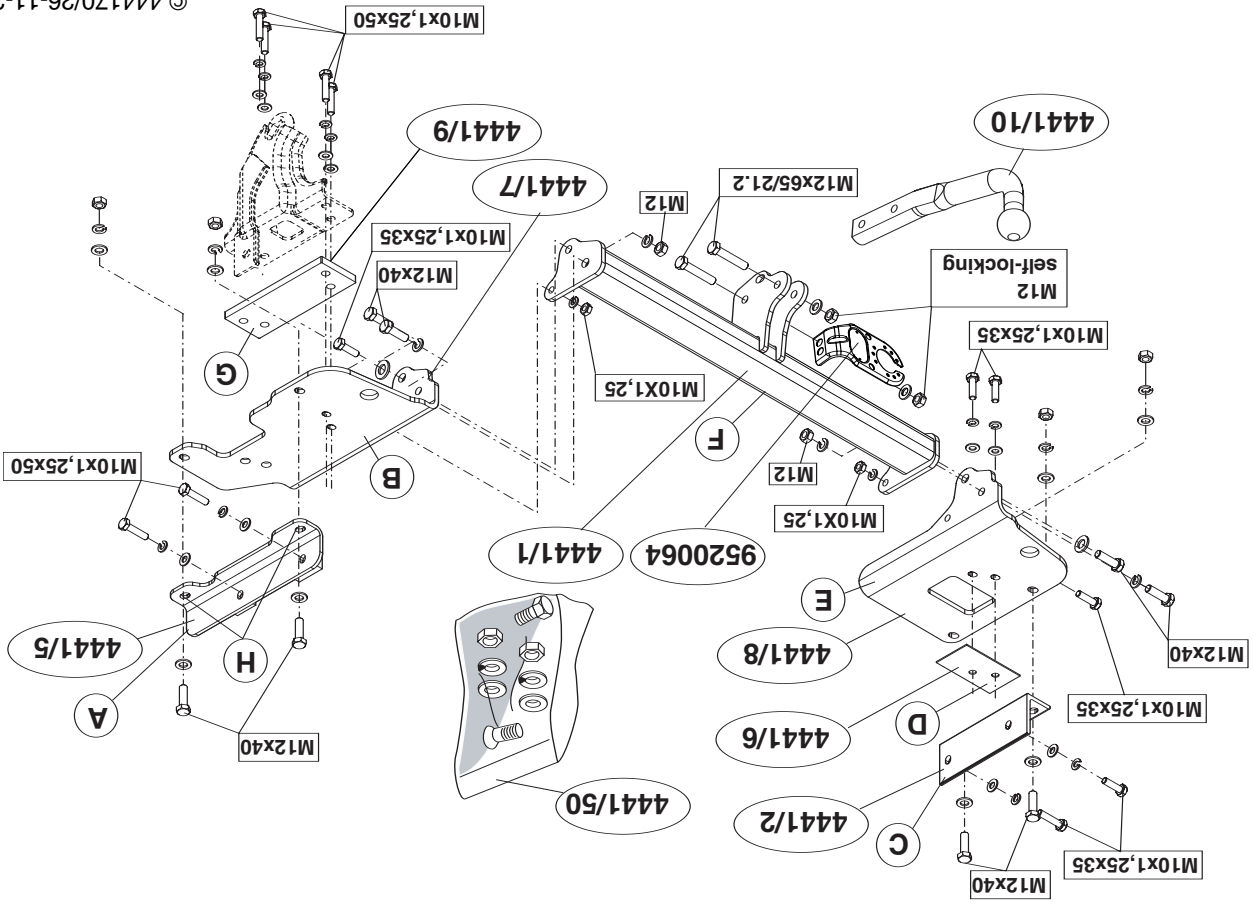

- 1 Verwijder de kunststof pluggen (4x) uit de onderzijde van de bumper.
- 2 Demonteer het sleepoog.
- 3 Zaag overeenkomstig figuur 1 de aangegeven delen uit.
- 4 Verwijder eventueel de plakkers t.p.v. de bevestigingspunten.
- 5 Verwijder de bout overeenkomstig figuur 2. Deze komt te vervallen.
- 6 Verwijder t.p.v. de contactvlakken van de trekhaak met het voertuig de aanwezige kit of wax.
- 7 Neem de uitlaat uit de achterste ophangrubbers. Zie figuur 3.
- 8 Zaag in het midden aan de onderzijde van de bumper een deel van 70 mm breed en 45 mm diep uit.
- 9 Plaats rechts steun A. Zie figuur 4.
- 10 Monteer zijplaat B t.p.v. de punten H handvast.
- 11 Monteer het sleepoog inclusief vulplaat G. Zie figuur 5.
- 12 Monteer links steun C.
- 13 Monteer de linker zijplaat E inclusief vulplaat D. Zie figuur 6.
- 14 Monteer de dwarsbalk F.
- 15 Monteer de kogelstang inclusief stekkerplaat.
- 16 Draai alle bouten en moeren overeenkomstig tabel vast.
- 17 Hang de uitlaat in de achterste uilaatrubbers (3x).
- 18 Herplaats de kunststof pluggen (4x) in de onderzijde van de bumper.

Raadpleeg voor demontage en montage van voertuig onderdelen het werkplaats handboek.

Raadpleeg voor montage en bevestigingsmiddelen de schets.

BELANGRIJK:

- * Voor eventueel noodzakelijke aanpassing(en) "van het voertuig" dient men de dealer te raadplegen.
- * Indien op de bevestigingspunten een bitumen of anti-dreunlaag aanwezig is, dient deze verwijderd te worden.
- * Voor de max. toegestane massa, welke uw auto mag trekken, dient u uw dealer te raadplegen.

* Bij het boren dient men er zorg voor te dragen, dat electriciteits-, rem- en brandstofleidingen niet worden geraakt.

* Verwijder "indien aanwezig" de plastic dopjes uit de puntlasmoeren.

* Deze handleiding dient na montage bij de voertuigpapieren gevoegd te worden.

- 1 Remove the plastic plugs from the underside of the bumper.
- 2 Remove the towing eye.
- 3 Saw out the portions as indicated in fig. 1.
- 4 Remove any stickers that may be present at the points of attachment.
- 5 Remove the bolt as shown in figure 2. It will no longer be needed.
- 6 Remove any wax or glue present where the tow bar is in contact with the vehicle.
- 7 Release the exhaust pipe from its last three holders. See figure 3.
- 8 On the underside of the middle of the bumper, saw out a portion measuring 70 mm wide and 45 mm deep.
- 9 Put support A into position on the right. See figure 4.
- 10 Fit side plate B at points H, hand-tight.
- 11 Fit the towing eye including spacer plate G. See figure 5.
- 12 Fit support C on the left.
- 13 Fit the left-hand side plate E, including spacer plate. See figure 6.
- 14 Fit the cross beam F.
- 15 Fit the ball hitch, including socket plate.
- 16 Tighten all nuts and bolts to the torque indicated in the table.
- 17 Suspend the exhaust in the rearmost exhaust rubbers (3x).
- 18 Replace the plastic plugs (4x) onto the underside of the bumper.

For dismantling and fitting the vehicle parts, see the site handbook. For fitting instructions and attachment method, see drawing.

NOTE:

* **Should this installation process entail the cutting of the bumper – conformation MUST be obtained by the installation engineer of**

© 444170/26-11-2004/3

Dispositivo di traino tipo: 4441
Per autoveicoli: Kia Sportage/KM (JE); 2004->
Tipo funzionale:

Classe e tipo di attacco: A50-X
Omologazione: e11 00-5256
Valore D: 10,3 kN
Carico Verticale max. S: 80 kg

Larghezza rimorchiabile per Caravan e T.A.T.S.: 2,45m vedere CARTA di CIRCOLAZIONE VEICOLO (motrice) + 70 cm = ..arrotondare ai 5 cm superiore (vedi D.M.28/05/85)

Massa rimorchiabile: vedi carta di circolazione dell' autoveicolo

Per verificare l'idoneità del dispositivo di traino omologato a norma CEE 94/20, all'installazione sulla vettura su cui si intende procedere al montaggio, compilare la seguente formula (se necessario declassare la massa rimorchiabile):

$$D = \frac{T \times C}{T + C} \times 0,00981 = \dots\dots \text{kN} < D$$

dove: T= Massa Complessiva Max. della motrice (in kg)
C= Massa Rimorchiabile Max. della motrice (in kg)

DA COMPILARE PER IL COLLAUDO

DICHIARAZIONE DI CORRETTO MONTAGGIO: la sottoscritta Ditta dichiara di aver montato in maniera corretta ed in conformità/ alle prescrizioni sia del costruttore del veicolo che del costruttore del dispositivo stesso il seguente dispositivo di attacco meccanico:

tipo:.....

Il dispositivo di attacco sopra indicato è stato installato su autoveicolo

modello:.....

targa:.....

Data:.....

TIMBRO e FIRMA

Si dichiara inoltre di aver informato l'utente del veicolo sull'USO e MANUTENZIONE del dispositivo stesso.

1. Die Kunststoff Klammer (4x) von der Unterseite der Stoßstange entfernen.
2. Die Abschleppöse abmontieren.
3. Gemäß Abb. 1 die angegebenen Teile heraussägen.
4. Die Schraube ähnlich mit Abbildung 2 entfernen. Diese wird nicht mehr benötigt.
6. Bei den Berührungsfächen der Anhängervorrichtung mit dem Fahrzeug den vorhandenen Kit oder das Wachs entfernen.
7. Den Auspuff aus der hinteren Gummiaufhängung herausnehmen (3x). Siehe Abbildung 3.
8. Auf der Unterseite der Stoßstange in der Mitte einen 70 mm breiten und 45 mm tiefen Teil herausschneiden.
9. Rechts die Halterungen A anlegen und befestigen. Siehe Abbildung 4.
10. Die Seitenplatte B halbfest am Punkt H montieren.
11. Die Abschleppöse einschließlich Füllstreifen G montieren. Siehe Abbildung 5.

- HINWEISE:**
- * Für (eine) eventuell erforderliche Anpassung(en) "des Fahrzeugs" ist der Händler zu Rate zu ziehen.
 - * Im Bereich der Anlageflächen muß Unterbodenschutz, Hohlraumkonservierung (Wachs) und Antiröhmaterial entfernt werden.
 - * Vor dem Bohren prüfen, daß keine, dort eventuell vorhandene Leitungen beschädigt werden können.
 - * Alle Bohrspäne entfernen und gebohrte Löcher gegen Korrosion schützen.
 - * Entfernen Sie "falls vorhanden", die Plastikklappen von den Punktschweißmütern.
 - * Für das höchstzulässige Zuggewicht und der erlaubte Kugeldruck Ihres Fahrzeugs ist Ihr Händler zu befragen.
 - * Die Quetschmütern müssen nach einem späteren lösen der Müttern gegen neue ausgetauscht werden, da ansonsten die Sicherungswirkung nicht mehr garantiert ist!
- Für die Demontage und Montage von Fahrzeugteilen das Werkstatthandbuch zu Rate ziehen.**
- Für die Montage und die Befestigungsmittel die Skizze zu Rate ziehen.**
12. Links die Halterung C montieren.
 13. Die Seitenplatte E einschließlich Füllstreifen D montieren. Siehe Abbildung 6.
 14. Den Querbalken F montieren.
 15. Die Kugel und die Steckdoseplatte montieren.
 16. Alle Schrauben und Müttern gemäß den Angaben in der Tabelle festziehen.
 17. Den Auspuff in den Auspuffgummi einhängen (3x).
 18. Die Kunststoff Zapfen (4x) von der Unterseite der Stoßstange wieder anbringen.

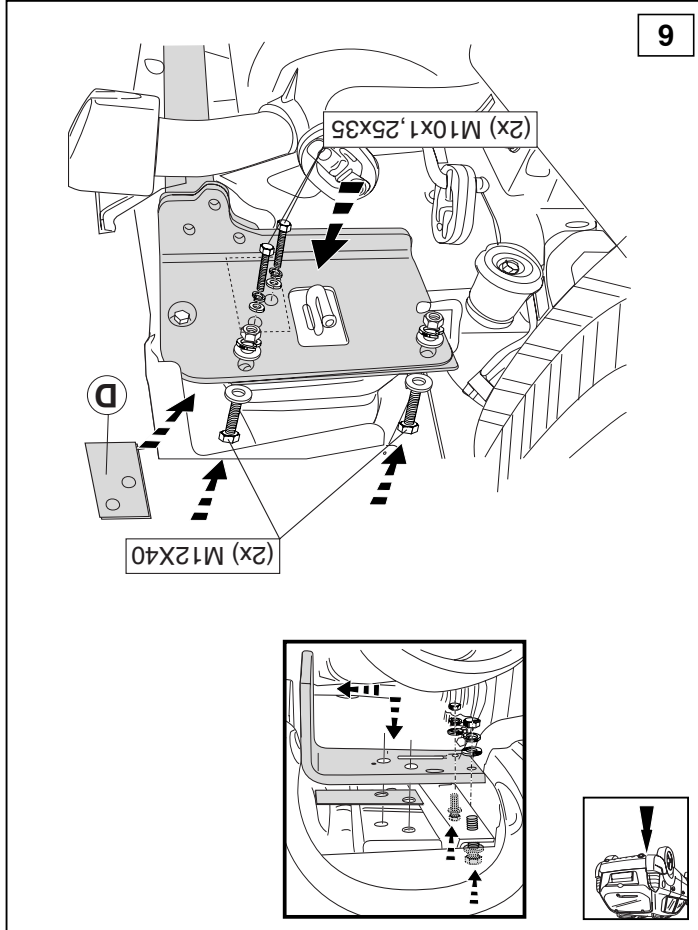

D MONTAGEANLEITUNG

- the customer's acceptance prior to completion. Brink International do not accept responsibility for any matters arising as a result of this miscommunication.**
- * The dealer should be consulted for possible necessary adjustment(s) "of the vehicle".
 - * Remove the insulating material from the contact area of the fitting points.
 - * Consult your dealer for the maximum tolerated pull weight and ball hitch pressure of your vehicle.
 - * Do not drill through electrical-, brake- or fuel lines.
 - * Remove (if present) the plastic caps from the spot welding nuts.
 - * This fitting instruction has to be enclosed in the vehicle documents after fitting the towbar.

F INSTRUCTIONS DE MONTAGE:

1. Enlever les douilles en plastique (4x) de la partie inférieure du pare-chocs.
2. Démonter l'anneau de remorquage.
3. Scier les parties indiquées conformément à la figure 1.
4. Le cas échéant les autocollants placés sur les points de fixation.
5. Enlever les boulon conformément à la figure 2. Il ne seront plus utilisés.
6. Retirer le mastic ou la cire qui se trouve sur les surfaces de contact de l'attache-remorque avec le véhicule.
7. Détacher l'échappement des attaches en caoutchouc postérieures (3x). Voir la figure 3.
8. Scier au milieu de la face inférieure du pare-chocs un morceau de 70 mm de large et 45 mm de profondeur.
9. Placer le support A à droite. Voir la figure 4.
10. Monter la plaque latérale B à l'emplacement des points H sans serrer.
11. Monter l'anneau de remorquage ainsi que la plaquette de calage G. Voir la figure 5.
12. Monter le support C à gauche.
13. Monter la plaque latérale gauche E ainsi que la plaquette de calage D. Voir la figure 6.
14. Monter la traverse F.
15. Monter la barre de la rotule y compris la prise électrique.
16. Serrer tous les boulons et écrous conformément au tableau.
17. Accrocher le tuyau d'échappement dans les caoutchoucs arrière (3x).
18. Remettre les douilles en plastique (4x) dans la partie inférieure du pare-chocs.

Pour le montage et le démontage des pièces du véhicule, consulter la notice du fabricant.
Consulter le croquis pour voir le montage et les moyens de fixation.

REMARQUE:

- * Pour une/des adaptations indispensables sur le véhicule, veuillez consulter le concessionnaire.
- * Enlever la couche de bitume ou d'anti-tremblement qui recouvre éventuellement les points de fixation.
- * Pour connaître le poids de traction maximum et le poids en flèche sur la rotule autorisée du véhicule, veuillez consulter votre concessionnaire.
- * Veiller en perçant à ne pas endommager les conduites de électrique, de frein et de carburant.
- * Retirer "si présents" les embouts en plastique des écrous de soudure par point.
- * Cette notice de montage doit être conervée à bord du véhicule après montage de l'attelage.

S MONTERINGSANVISNINGAR:

1. Ta bort plastpluggarna (4x) från undersidan av stötfångaren.
2. Avlägsna dragkroken.
3. Såga ut delarna enligt fig. 1.
4. Avlägsna eventuellt klistermärkena som sitter på fästpunkterna.
5. Ta bort skruv såsom visas i figur 2. Denna förfaller.
6. Avlägsna all beläggning eller vax från dragkrokens kontaktytor med fordonet.
7. Lossa avgasröret ur sina bakersta gummifästen (3x). Se figur 3.
8. Såga ut en del på 70 mm bred och 45 mm djup ur mitten av stötfångarens undersida.
9. Sätt fäste A på plats till höger. Se figur 4.
10. Fäst sidoplattan B så att den pekar mot H, hårt dragen.
11. Sätt fast bogseröglan tillsammans med mellanläggsbrickan G. Se figur 5.
12. Montera fästet C på vänster sida.
13. Sätt fast den vänstra brickan E, tillsammans med mellanläggsbrickan. Se figur 6.
14. Montera bärbalken F.
15. Montera kulstången inklusive kontaktplattan.

© 444170/26-11-2004/5

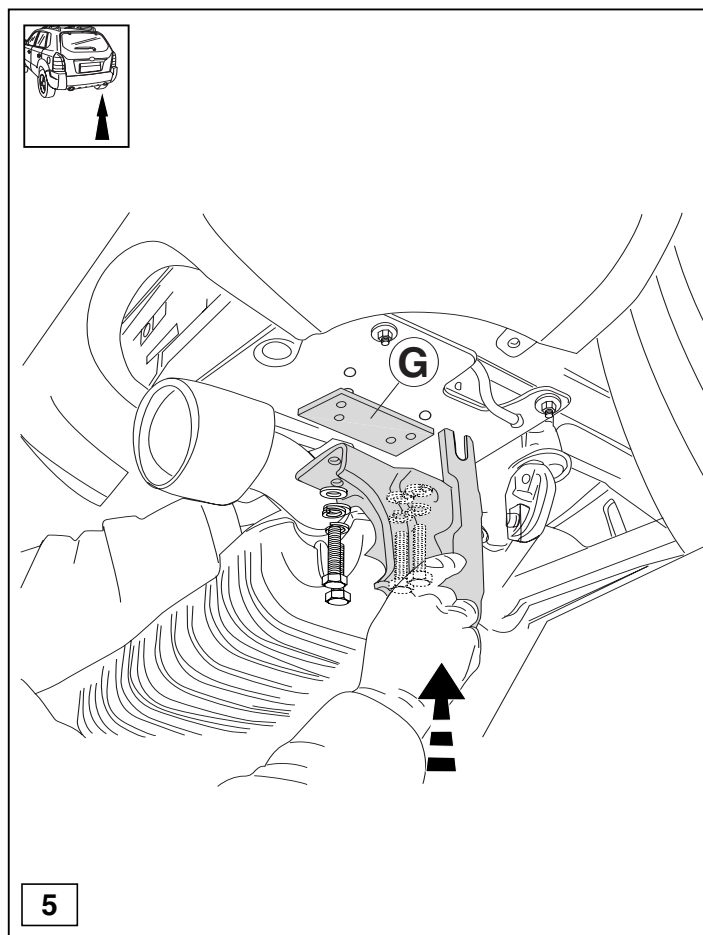
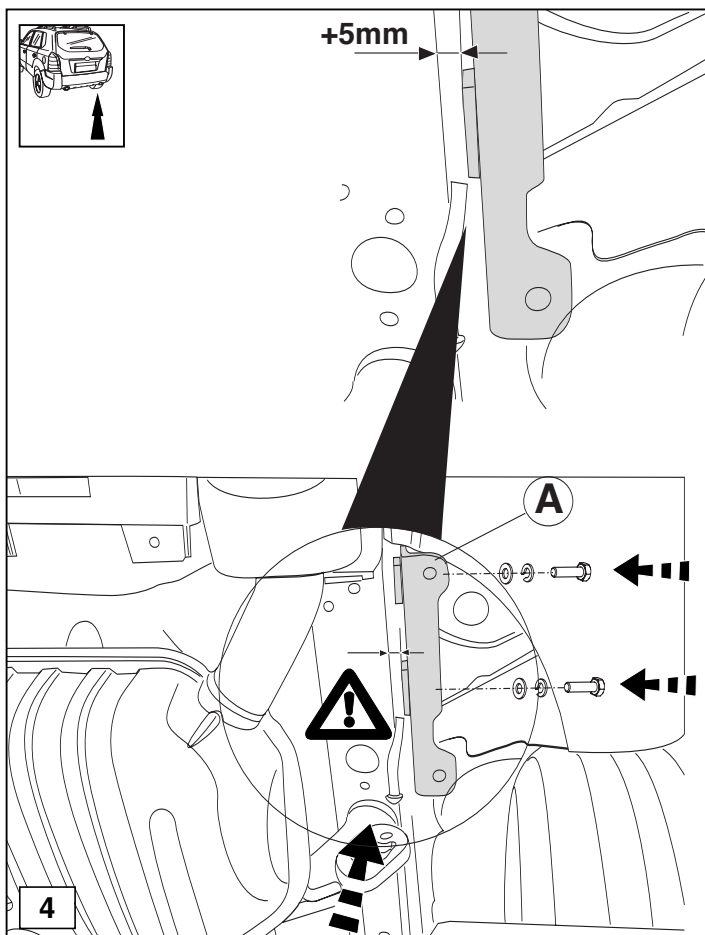

© 444170/26-11-2004/10

1. Retirer los cierres de plástico (4x) de la parte inferior del paracho-
2. Desmontar el anillo de enganche.
3. Serrar las partes indicadas en la fig 1.
4. Retirar eventualmente los adhesivos a la altura de los puntos de sujeción.
5. Retire las tornillos tal como se indica en la figura 2. El mismo queda anulado.
6. Retirar a la altura de las superficies de contacto del gancho de

E INSTRUCCIONES DE MONTAJE:

* DENNE MONTERINGSVEJLEDNING SKAL MEDBRINGES VED SYN.

- * Fjern plasticpropperne "om de findes" fra de punktsvejsede møtrikker.
- * Vær forsigtig ikke at bore i ledninger-,bremse eller bensinslange og det tilladte kugletryk.
- * Kontakt Deres forhandler for oplysninger om den maksimale trækkraft mod bilen.
- * Undervognsbehandlingen skal fjernes de steder hvor trækkeket ligger an ændring(er) på køretøjet.
- * Kontakt forhandleren i forbindelse med eventuelle påkrævede

BEMÆRK:

Rådør for montage og montage midler skitsen.

Rådør for demontering og montage af dele til køretøjet arbejds-

12. Monter støtte C i venstre side.
13. Monter den venstre sideplade E inklusiv udflydningsplade D. Jævnfør figur 6.
14. Monter tværvangen F.
15. Monter kuglestangen, inklusive kontakplade.
16. Spænd alle bolte og møtrikker if. tabellen.
17. Placer udstødningen i de bageste udstødningstroppe (3x).
18. Sæt kunststoffsifterne (4x) på plads igen på kotangereens underside.

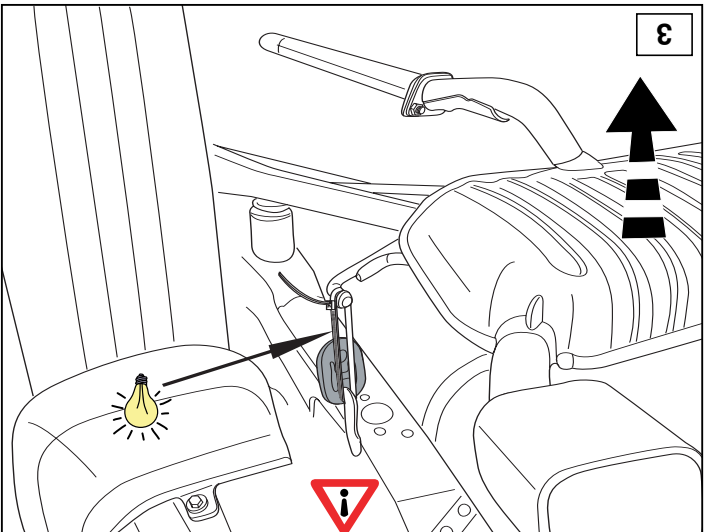

1. Fjern kunststoffsifterne (4x) fra kotangereens underside.
2. Demonter slæbeøjlet.
3. Sav ifølge figur 1 de markerede dele ud.
4. Fjern evt. mærkaterne ved montagepunkterne.
5. Fjern bolte ifølge figur 2. Denne bliver overflødig.
6. Fjern ved kontaktområder mellem køretøjet og anhängetrækkeket det tilstedeværende kit eller voks.
7. Tag udstødningen ud af de bageste ophængnummier. Se fig. 3.
8. Sav midt på kotangereens underside en del på 70 mm bredde og 45 mm dybde ud.
9. Anbring støtte A i højre side. Se fig. 4.
10. Monter sideplade B manuelt ved punkterne H.
11. Monter slæbeøjlet inklusiv udflydningspladen G. Se fig. 5.

DK MONTAGEVEJLEDNING:

- * Efter att draget är monterat, placera monteringsanvisningen tillsammans bilens övriga dokument.
- * Avlägsna de små plastöcken - om dessa finns - från punktsvejsmuttrar-na.
- * Vid borrning skall man se till att elektrisk-, broms- og bränsleledningar-ryck.
- * Kontakta din återförsäljare för ditt fordon's max. dragvikt och tillåtna kultif- detta avlägsnas.
- * Om det finns ett bitumen- eller stötdämpande lager vid kontaktytor skall Kontakta återförsäljaren om fordonet eventuellt bör modifieras.

OBS:

- * Kontakta återförsäljaren om fordonet eventuellt bör modifieras.
- * Om det finns ett bitumen- eller stötdämpande lager vid kontaktytor skall detta avlägsnas.
- * Kontakta din återförsäljare för ditt fordon's max. dragvikt och tillåtna kultif-ryck.
- * Vid borrning skall man se till att elektrisk-, broms- og bränsleledningar-na inte skadas.
- * Avlägsna de små plastöcken - om dessa finns - från punktsvejsmuttrar-na.
- * Efter att draget är monterat, placera monteringsanvisningen tillsammans bilens övriga dokument.

Se verkstadsboken för demontering och montering av fordo-
nets delar.
Se skissen för montering och monteringsmaterial.

16. Momentdrag alla skruvar och muttrar enligt tabellen.
17. Ställ in avgasröret till de bakerta avgasnummerna (3x).
18. Ta bort plastpluggarna (4x) från undersidan av stötångaren.

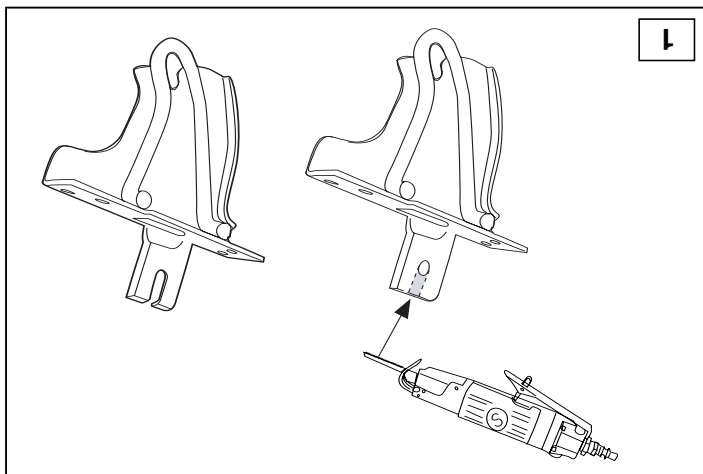
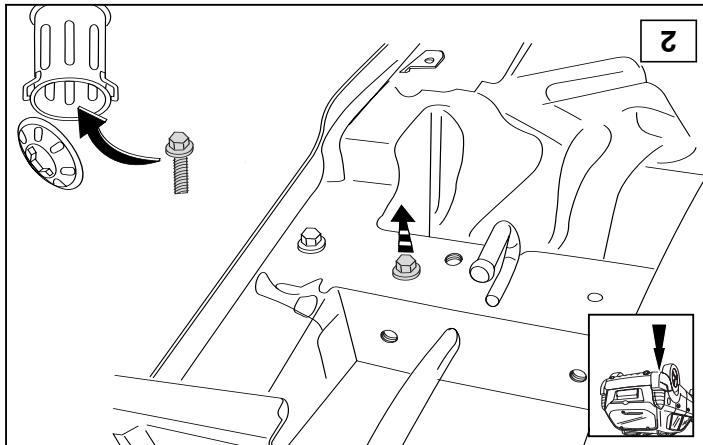

remolque con el vehículo el pegamento o la cera existentes.

7. Desprender el tubo de escape de las últimas goma de sujeción (3x). Véase la figura 3.
8. Serrar y sacar del centro del lado inferior del parachoques una parte de 70 mm de ancho y 45 mm de profundidad.
9. Coloque el soporte A en su posición en el lado derecho. Véase la figura 4.
10. Coloque la placa lateral B en los puntos H y fíjela a mano.
11. Coloque el anillo de remolcado con la placa de separación G. Véase la figura 5.
12. Coloque el soporte C a la izquierda.
13. Coloque la placa lateral izquierda E, con la placa de separación. Vea la imagen 6.
14. Montar el travesaño F.
15. Montar la barra de la bola inclusive placa enchufe.
16. Apretar todos los tornillos y tuercas de acuerdo con los puntos de la tabla.
17. (Colgar el tubo de escape en las gomas posteriores (3x).
18. Vuelva a colocar los cierres de plástico (4x) en la parte inferior del parachoques.

Consultar para el desmontaje y montaje de piezas del vehículo el manual de instalación de taller.

Consultar el croquis para el montaje y medios de fijación.

N.B.:

- * Para (una) eventual(es) adaptación(es) 'del vehículo' consúltese al concesionario.
- * Si en los puntos de fijación hay una capa de betún o anti-choque hay que quitarla.
- * Consulte a su concesionario para el peso máximo de tracción y la presión de la bola admitida de su vehículo.
- * No agujerear cable de eléctrico, tubos de freno o gasolina"
- * Retirar, si presentes, los capuchones de plástico de las tuercas de soldadura por punto.
- * Guarde estas instrucciones junto a la documentación del vehículo des-

pués del montaje del enganche.

I

ISTRUZIONI PER IL MONTAGGIO:

1. Rimuovere i tappi in plastica (4x) da sotto il paraurti.
2. Smontare l'anello di traino.
3. Segare via le parti indicate in figura 1.
4. Rimuovere gli eventuali adesivi dai punti di fissaggio.
5. Rimuovere il bullone come indicato in figura 2. Questo pezzo non dovrà più essere montato.
6. Rimuovere il mastice o la cera presenti sulle superfici di contatto del gancio traino con il veicolo.
7. Estrarre il tubo di scarico dai sostegni in gomma più esterni (3x). Vedi figura 3.
8. Segare via dalla parte centrale inferiore del paraurti un pezzo largo 70 mm e profondo 45 mm.
9. Montare il sostegno A a destra. Vedi figura 4.
10. Fissare manualmente la piastra laterale B in corrispondenza dei punti H.
11. Montare il gancio traino completo di piastra di riempimento G. Vedi figura 5.
12. Montare il sostegno C a sinistra.
13. Montare la piastra laterale sinistra E completa di piastra di riempimento D. Vedi figura 6.
14. Montare la traversa F.
15. Montare l'asta della sfera, completa di piastra di contatto.
16. Serrare tutti i dadi e bulloni alle coppie di serraggio indicate in tabella.
17. Inserire il tubo di scarico nei sostegni di gomma (3x) più esterni.
18. Rimontare i tappi in plastica sotto (4x) il paraurti.

Per lo smontaggio ed il montaggio dei componenti del veicolo consultare il manuale tecnico dell'officina.

Consultare il disegno per il montaggio ed i dispositivi di fissaggio.

© 444170/26-11-2004/7

N.B.:

- * Per eventuali necessari adattamenti "del veicolo" si consiglia di consultare il fornitore.
- * Rimuovere lo strato di materiale isolante dai punti d'attacco.
- * Per il peso complessivo trainabile della Vostra vettura, consultate il Vostro rivenditore autorizzato.
- * Praticando i fori, prestare attenzione a non danneggiare i cavi elettrici, i cavi del freno e i condotti del carburante.
- * Rimuovere, se presenti, i coperchietti in plastica dai dadi di saldatura per punto.
- * Questa istruzione di montaggio deve essere allegata ai documenti del veicolo dopo l'installazione del gancio.

PL

INSTRUKCJA MONTAŻU.

1. Usunąć zaślepki z tworzywa sztucznego od spodu zderzaka (4x).
2. Zdemontować pierścień holowniczy.
3. Wypłować zgodnie z rysunkiem 1 wskazane odcinki.
4. Usunąć ewentualnie klepki z punktów montażowych.
5. Usunąć śrub zgodnie z rysunkiem 2. Tego nie będzie się ponownie używać.
6. Usunąć w miejscu powierzchni stycznych haka holowniczego z pojazdem znajdujący się tam kit lub wosk.
7. Wsunąć rurę wydechową z ostatniego gumowego zawieszenia (3x). Patrz rysunek 3.
8. Wypłować w środkowej części od spodu zderzaka odcinek szerokości 70 mm i 45 mm w głąb.
9. Umieścić po prawej stronie wspornik A. Patrz rysunek 4.
10. Zamontować płytę boczną B w miejscu punktów H, bez przykręcania.
11. Zamontować oko holownicze wraz z płytą wypełniającą G. Patrz rysunek 5.
12. Zamontować po lewej stronie wspornik C.
13. Zamontować lewą płytę boczną E wraz z płytą wypełniającą D. Patrz rysunek 6.

14. Belkę poprzeczną F zamontować.
15. Zamontować drąg kuli wraz z płytą z gniazdem wtykowym.
16. Dokręcić wszystkie śruby i nakrętki zgodnie z tabelą.
17. Zawiesić rurę wydechową w ostatnim zawieszeniu (3x).
18. Ponownie umieścić zaślepki z tworzywa sztucznego od spodu zderzaka (4x).

Co do montażu i montowania części pojazdu zapoznać się z podręcznikiem warsztatowym.

Co do montażu i środków montażowych zapoznać się ze schematem.

Wskazówki:

- Po przejechaniu 1000 km dokręcić wszystkie elementy skręcane.
- Podczas ewentualnych odwiertów upewnić się czy w pobliżu nie znajdują się przewody instalacji elektrycznej, przewody hydrauliczne lub przewody paliwowe.
- Wszystkie ubytki powłoki lakierniczej zabezpieczyć przed korozją.
- Należy wyjąć ewentualne plastikowe zaślepki w punktach przyspawanych nakrętek.
- Stosować nakrętki oraz śruby gatunkowe dostarczone w komplecie.
- Utrzymywać kulę w czystości, oraz pamiętać o regularnym jej smarowaniu.
- Hak holowniczy zarejestrować w stacji diagnostycznej.

Zastosowanie się do powyższych wskazań gwarantuje Państwu bezpieczeństwo, niezawodność i sprawność naszego wyrobu przez cały okres jego użytkowania.

© 444170/26-11-2004/8