

PARROT MKi9200



Parrot

move wireless

Snabb installationsguide

Hurtig installationsguide

Stručná uživatelská příručka

Skrócona instrukcja instalacji

Руководство пользователя

Hızlı kurulum kılavuzu



www.parrot.com

software, videos, newsletter, blog ...



* TERMS & CONDITIONS: WWW.PARROT.COM
(GAGNEZ DES PRODUITS SANS FIL PARROT)

Parrot MKi9200

Installation diagrams.....	p.04
Dansk.....	p.11
Svenska	p.19
Česky.....	p.27
Polski.....	p.35
Русский.....	p.43
Türkçe.....	p.51
General information.....	p.59

www.parrot.com

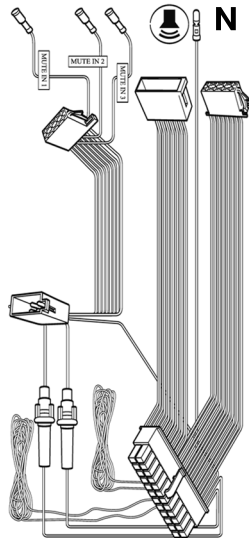
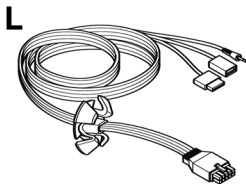
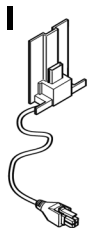
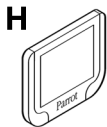
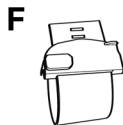
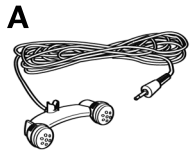

A

Dobbelt ekstern mikrofon
Doppel extern mikrofon
Dvojité externí mikrofon
Podwojny mikrofon zewnętrzny
Двойной внешний микрофон
Harici çift mikrofon

B - C

Monteringsstilbehør - mikrofon
Monteringsstillbehör – mikrofon
Příslušenství pro montáž – mikrofon
Akcesoria do montażu - mikrofon
Монтажные аксессуары – микрофон
Montaj aksesuarları - mikrofon

D

Fjernbetjening
Fjärrkontroll
Dálkové ovládání
Pilot
Пульт дистанционного управления
Uzaktan kumanda

E

3V batteri CR2032
Batteri av typen 3V CR2032
Baterka typu 3V CR2032
Bateria typu 3V CR2032
Батарейка типа 3V CR2032
Pil tipi 3V CR2032

F – G

Monteringsstilbehør - fjernbetjening
Monteringsstillbehör – fjärrkontroll
Příslušenství pro montáž – dálkové ovládání
Akcesoria do montażu – pilot
Монтажные аксессуары – дистанционное управление
Montaj aksesuarları – uzaktan kumanda

H

Skærm
Skärm
Skärm
Displej
Wyświetlacz
Экран
Ekran

I

Skærmkabel
Skärmkabel
Kabel displej
Kabel wyświetlacza
Кабель экрана
Ekran kablosu

J-K

Monteringsstilbehør - skærm
Monteringsstillbehör – skärm
Příslušenství pro montáž – displej
Akcesoria do montażu – wyświetlacz
Монтажный аксессуар - экран
Montaj aksesuarı – ekran

L

iPod/USB/Jack-kabel
iPod-kabel/USB-kabel/jackkabel
Kabel iPod / USB / Jack
Kabel iPod / USB / Jack
Кабель iPod / USB / Разъем
iPod / USB / Jak kablosu

M

Styreboks
Elektroniklåda
Elektronická skříňka
Skrzynka elektroniczna
Электронный блок
Elektronik kutu

N

Audiokabel/strømforsyning/mute
Ljudkabel/nätkabel/mutekabel
Kabel audio / napájení / mute
Kabel audio / zasilania / mute
Кабель аудио/питания/
отключения звука
Ses / güç / sessiz kablosu

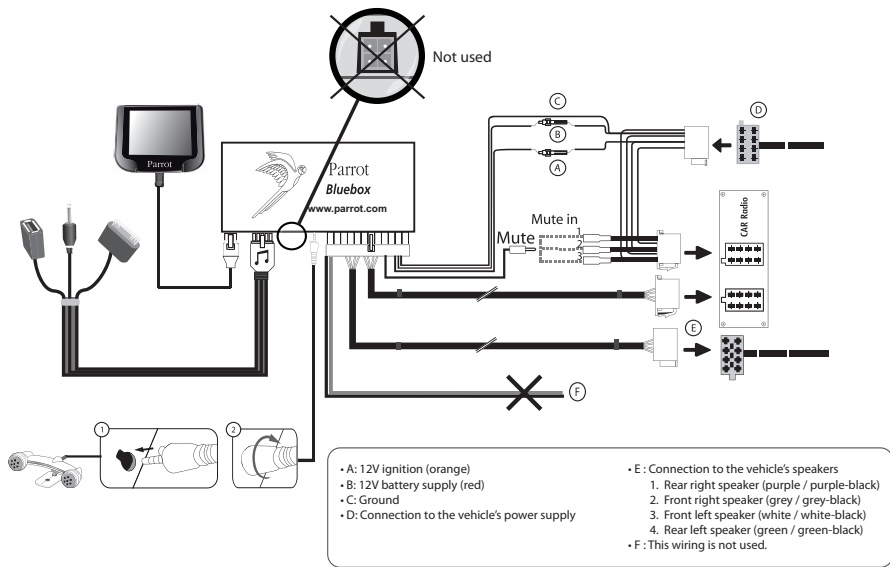

- Bilradio med ISO-stik
- Bilradio med ISO-uttag
- Autorádio s konektorem ISO

- Radio samochodowe z łącznikiem ISO
- ISO konektörlü radyo
- Автомагнитола с ISO- разъемом

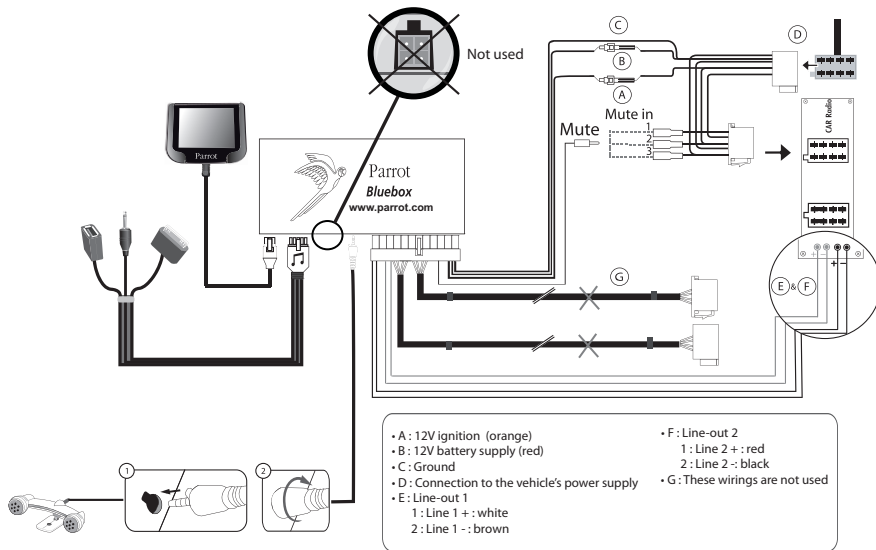

- Bilradio med Line In-indgange
 - Bilradio med line in-uttag
 - Autorádio se vstupy Line In

- Radio samochodowe z wejściami Line in
 - Line In girişli radyo
 - Автомагнитола с входами Line In

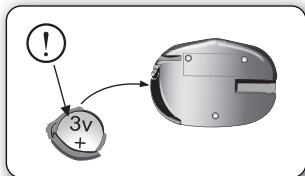

- Isætning af batteriet i fjernbetjeningen
- Kaukosäätimen pariston asennus
- vložení baterie dálkového ovládání
- Uzaktan kumanda pilinin takılması
- Włożenie baterii do pilota
- Установка батарейки пульта дистанционного управления

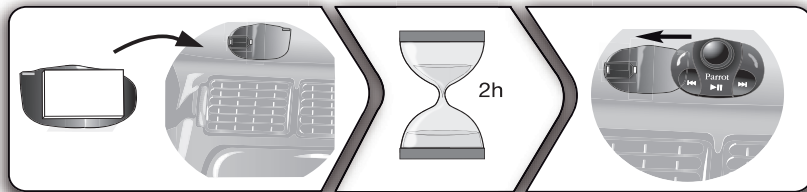

- Montering af fjernbetjeningen på instrumentbordet
- Montera fjärkontrollen på instrumentpanelen
- Instalace dálkového ovládání na palubní desku
- Uzaktan kumandayı direksiyonun dışına yerleştirmeyiniz
- Instalacja pilota na tablicy rozdzielczej
- Установка пульта дистанционного управления на приборной панели

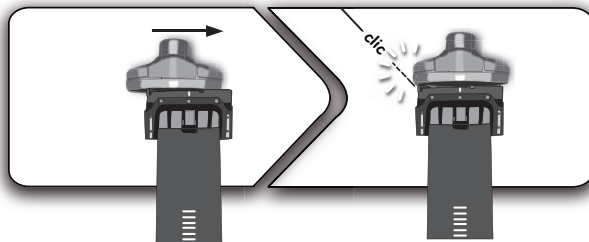

- Uzaktan kumandanın gösterge tablosu üzerine yerleştirilmesi
- Nie instalować pilota po zewnętrznej stronie kierownicy
- Neumístujte dálkové ovládání na vnější stranu volantu
- Uzaktan kumandanın gösterge tablosu üzerine yerleştirilmesi
- Nie instalować pilota po zewnętrznej stronie kierownicy
- Не устанавливайте пульт дистанционного управления на внешней стороне руля

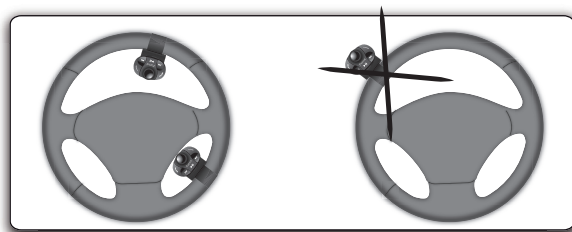

Denne forenkede guide til Parrot MKi9200 giver dig de vigtigste instruktioner, så du let kan bruge denne enhed.

Indholdsfortegnelse

Installation af Parrot MKi9200	11
Bilradio med ISO-stik.....	12
Bilradio med Line in-indgange.....	12
Bilradio uden "ISO"-stik.....	12
Montering af sættets strømkabel.....	12
Kontroller monteringen.....	12
Montering af lydstik.....	13
Montering af styreboksen.....	13
Montering af fjernbetjeningen.....	13
Installation af dobbelt mikrofon.....	13
Montering af skærmen.....	13
Brug af Parrot MKi9200 for første gang	14
Forbind fjernbetjeningen og styreboksen.....	14
Rulning gennem menuerne.....	14
Forbind og tilslut en mobiltelefon til Parrot MKi9200.....	14
Synkroniser telefonlisten.....	15
Brug af telefonifunktion	15
Betjener.....	15
Modtag et opkald.....	16
Foretag et opkald.....	16
Foretag et opkald med stemmestyring.....	16
Brug de magiske ord.....	17
Brug af Musikfunktionen	17
Vælg en lydkilde.....	17
Betjener.....	18



- *Brugen af visse funktioner afhænger udelukkende af din telefon.*

- *De funktioner, som er beskrevet i denne manual, er kun tilgængelige, hvis din telefonliste består af latinske bogstaver. Man skal desuden overholde udtale og intonation for sproget i Parrot MKi9200 (engelsk som standard).*

Installation af Parrot MKi9200



Vi anbefaler at bede en professionel om at foretage denne installation.

- Inden det håndfrie sæts forskellige dele fastgøres i kabinen, skal man starte med at tilslutte de forskellige kabler til styreboksen. Fjern først originalstikkene til bilens lydanlæg.
- De medfølgende kabler har ISO-stik samt to Line-udgange. Line-udgangene kan anvendes, hvis dit lydanlæg har denne valgmulighed. Det er muligt at lave flere opsætninger afhængigt af radio- og biltypen.
- Mute-funktionen kan afbryde lyden for radioen, for at man kan tale. Valget af Mute-indgang afhænger af din radios konfiguration.

Bilradio med ISO-stik

1. Tilslut det håndfrie sæts hanstik til radioen.
2. Forbind lydledningsnettet og bilens strømforsyning til hunstikkene for Parrot MKI9200.
3. Forbind den gule frie ledning på installationskablet med en af lydanlæggets mute-indgange, hvis det har en (mute in1, mute in2 eller mute in3).

Bilradio med Line in-indgange

- Brug denne forbindelsestype ved at forbinde en "Line"-udgang (brun og hvid ledning eller rød og sort ledning) på «Line»-indgangen for dit lydanlæg.
- Ved hjælp af de to "Line"-udgangspar kan man drage fordel af Lydstreaming-funktionen i stereo i bilens højttalere.
- Forbind den gule frie ledning på installationskablet med en af lydanlæggets mute-indgange, hvis det har en (mute in1, mute in2 eller mute in3).

Bilradio uden "ISO"-stik

Du kan købe en ISO-kabeladapter for at gøre monteringen lettere. Der henvises til ISO-adapterprodukterne på vores hjemmeside: www.parrot.com.

Montering af sættets strømkabel

- Der henvises til el-skemaet for din radio.
- Den røde ledning til sættets kabel svarer til +12V konstant, den orange ledning til 12V tændingsplus og den sorte ledning til stel.
- Kontroller at den orange ledning ikke er tilsluttet 12V konstant, da bilens batteri kan blive afladt og det kan medføre en funktionsfejl ved dit håndfrie sæt.
- På visse biler skal der byttes om på de røde og orange strømledninger. Dette gøres ganske enkelt ved at bytte om på de to sikringsholdere på installationskablet til Parrot MKI9200.



På visse biler er der ikke +12V tændingsplus på bilens stik. Det er således nødvendigt at tilslutte den orange strømledning til sikringsboksen eller til en anden strømkilde efter tænding.

Kontroller monteringen

Kontroller polerne for det håndfrie sæt. For at gøre dette afbrydes tændingen til bilen, når Parrot MKI9200 er monteret: meddelelsen "Farvel" vil således blive vist på skærmen. Hvis det ikke er tilfældet, skal der byttes om på den røde og gule ledning. Den røde ledning til strømkablet skal være tilsluttet 12V konstant, den gule ledning til 12V eftertænding

og den sorte ledning til stel. Dette gøres ganske enkelt ved at bytte om på de to kablersko på Parrot kabelføringen.

Montering af lydстик

- Forbind lydstikkene til styreboksen og monter lydstikkene (USB/iPod/Jack) i handskerummet, midterkonsollen eller kortlommen afhængigt af instrumentbordets konfiguration.
- Brug den medfølgende beskyttelsesprop.

Montering af styreboksen

Monter ikke styreboksen:

- i nærheden af varme eller klimaanlægget ;
- et sted som udsættes for sol ;
- bag metalvægge.

Montering af fjernbetjeningen

- ▶ *Se skemaerne på s.8/9.*
- Bestem hvor fjernbetjeningen skal sidde i bilens kabine. Vi anbefaler, at den sættes midt på instrumentbordet eller i nærheden af dig.
- Hvis den sættes på rattet, skal du sørge for at sætte den godt fast, så den ikke flytter sig under kørslen. Monter den ikke udvendigt på rattet, hvor den vil genere dig under kørslen.

- Hvis du bruger det andet beslag, skal der sættes dobbeltklæbende tape på dets bagside for at klistre den fast på instrumentbordet. Herefter kan fjernbetjeningen sættes ned i holderen.



Du kan forbinde bilens ratkontakter med det håndfrie Parrot-sæt ved hjælp af en interface-betjeningsarm. Med dette interface kan du foretage telefonopkald ved hjælp af knapperne på ratkontakterne samtidigt med, at hænderne bliver på rattet. Der henvises til vores hjemmeside www.parrot.com for yderligere informationer.

Installation af dobbelt mikrofon

Mikrofonen skal være rettet mod føreren og installeret mellem solskærmen og det indvendige bakspejl. Vi anbefaler at installere den midt på instrumentbrættet.

Montering af skærmen

Husk at fjerne skærmen, når du forlader bilen for at undgå indbrud og at den ligger lang tid i solen.

Brug af PARROT MKi9200 for første gang

Forbind fjernbetjeningen og styreboksen

Hvis fjernbetjeningen ikke lader til at være forbundet med styreboksen første gang Parrot MKi9200 bruges, trykkes der nogle gange på den røde knap samtidigt med at knappen Play (afspil) og den grønne knap holdes nede. Dette skal gøres inden for 30 sekunder efter, at bilen er startet, indtil Parrot MKi9200 siger "Pairing remote control".

Rulning gennem menuerne

- Tryk på den midterste drejeknap for at få adgang til menuerne.
> Sættet siger navnet på den pågældende menu.
- Naviger rundt i menuerne ved at dreje drejeknappen og godkend med den grønne knap eller ved at trykke på drejeknappen.
- Tryk på den røde knap eller vent i nogle sekunder for at forlade menuen.

Forbind og tilslut en mobiltelefon til Parrot MKi9200

Hvis det er første gang, du bruger din telefon med Parrot MKi9200, skal du forbinde de to apparater: når de to apparater har registreret hinanden, er det ikke længere nødvendigt at fortsætte denne handling. For at gøre dette:

1. Sørg for at din Parrot MKi9200 er indstillet, så alle *Bluetooth*®-apparater kan se den. For at gøre dette trykkes der på drejeknappen og vælg Indstillinger > *Bluetooth* > Synlighed > Synlig. Parrot MKi9200 er synlig som standard.
2. Tryk på drejeknappen og vælg Indstillinger > kobl sammen med...
> Hvis din telefonmodel står på listen, vælges den og tryk på drejeknappen.
> Hvis din telefonmodel ikke står på listen, vælges muligheden andre telefoner...
3. Start en periferisk *Bluetooth* søgning med din telefon.
> Listen over *Bluetooth* periferiske resultater vises.
> Når søgningen er afsluttet, vælges "Parrot MKi9200".
4. Når telefonen anmoder om *Bluetooth* PIN-koden, indtastes «0000».
> Skærmen for Parrot MKi9200 viser "Pairing successful".



Når telefonen er forbundet med Parrot MKi9200, oprettes forbindelsen automatisk mellem de 2 apparater, hver gang du sætter dig ind i bilen. For at gøre dette skal skærmen til Parrot MKi9200 være tilkoblet.

Synkroniser telefonlisten

Med nogle *Bluetooth* telefoner synkroniseres telefonlisten automatisk med sættets hukommelse. Hvis din telefon ikke foretager synkroniseringen automatisk, kan man også anvende telefonens funktion Object Push for at sende telefonens kontaktpersoner til Parrot MKi9200 med *Bluetooth*.

For at gøre dette:

1. Tryk på drejeknappen og vælg **Modtag** kontakter.
2. Læs om afsendelse af kontaktpersoner med Object Push i telefonens brugsanvisning.







Det er kun de kontaktpersoner, som er gemt i telefonens hukommelse, der synkroniseres.

Brug af telefonifunktion

Før du bruger telefonifunktionen på Parrot MKi9200, skal du tilslutte din telefon /PDA ved den. Hvis du bruger denne enhed for første gang, skal du også først gennem tilkoblingsfasen.

Betjeninger

Knap	Funktioner
	Kort tryk: <ul style="list-style-type: none">- Besvar et indgående opkald- Start stemmestyringen- Viderestil opkaldet på telefonen (diskret funktion)- Forlad den diskrete funktion- Besvar et andet indgående opkald/skift mellem flere opkald
	Langt tryk: Foretag et opkald til det sidst opkaldte nummer
	<ul style="list-style-type: none">- Afvis et indgående opkald (eller et andet indgående opkald)- Læg på
	Indstil volumen for samtalen Kort tryk: Aktiver DTMF-funktionen (for at styre de interaktive stemmeservere)
	Deaktiver/genaktiver mikrofonen (diskret funktion)

Modtag et opkald

Et indgående opkald angives ved en ringetone.



Navnet på kontaktpersonen meddeles, hvis nummeret på denne kontaktperson er gemt i telefonlisten på den telefon, som er tilsluttet Parrot MKi9200.

- Tryk på den grønne knap, hvis du vil modtage dette opkald. Tryk herefter på den røde knap for at afslutte opkaldet.
- Tryk på den røde knap, hvis du vil afvise dette opkald.
- Hvis du har aktiveret de magiske ord, kan du bruge stemmestyringen til at modtage eller afvise et indgående opkald.
 - ▶ *Der henvises til afsnittet **Brug de magiske ord** for yderligere informationer.*

Foretag et opkald

- Hvis den kontaktperson, som du vil ringe til, er i telefonlisten på den telefon, som er tilsluttet Parrot MKi9200:
 1. Tryk på drejeknappen og vælg **Phonebook**.
 2. Vælg et bogstav og tryk på drejeknappen.
 - > Når kontaktpersonen er valgt:
 - Tryk på den grønne knap for at starte opkaldet til standardnummeret.

- Brug eventuelt drejeknappen til at vælge mellem kontaktpersonens forskellige telefonnumre.

- Hvis kontakten, som du vil ringe til, ikke er i telefonlisten på den telefon, som er tilsluttet Parrot MKi9200, standses bilen et passende sted og foretag herefter opkaldet med din telefon.

Foretag et opkald med stemmestyring



Denne funktion er kun tilgængelig, hvis dine kontaktpersoner allerede er gemt i det håndfrie sæt.

1. Tryk på den grønne knap for at aktivere stemmestyringen.
 - > Parrot MKi9200 beder om navnet på den kontaktperson, som du vil ringe til.
2. Sig navnet på den kontaktperson, som du vil ringe til, efterfulgt af typen af telefonnummer, hvis kontaktpersonen har flere numre.
 - > Opkaldet til denne kontaktperson sker automatisk, hvis stemmekommandoen er opfattet korrekt. I modsat fald udsender det håndfrie sæt en bekræftelse.
3. Bekræft ved at sige "Ja" eller "Ring op" eller præcisere typen af telefonnummer (f.eks.: Hjem, kontor, mobil).
 - > Der foretages således et opkald til denne kontaktperson.

Brug de magiske ord

For at bruge følgende magiske ord skal de magiske ord aktiveres. For at gøre dette:

1. Tryk på drejeknappen og vælg **Telefon > Stemme betjeneringer > Magiske ord**.
 2. Tryk på drejeknappen for at aktivere/deaktivere de magiske ord.
- Med det magiske ord "**accepter**" kan du acceptere et indgående opkald.
 - Med det magiske ord "**afvise**" kan du afvise et indgående opkald.

Brug af Musikfunktionen

Vælg en lydkilde

- Brug USB-, Jack- eller iPod-stikkene for at forbinde Parrot MKi9200 med din lydafspiller/MP3-afspiller/USB-stik.



Tilslut din iPod til Parrot MKi9200 via Jack-kablet, hvis du bruger følgende iPod-modeller: iPod Mini, iPod Photo, iPod 3G og iPod Shuffle.

Sørg for at din iPod er opdateret, inden den bruges med Parrot MKi9200.

- Tryk på knappen Play for at starte musikfunktionen.



Tryk på knappen Play i 2 sekunder for at aktivere/deaktivere Virtual Bass-effekten.





- Skift musikkilde ved at trykke på drejeknappen for at få adgang til menuen og vælg kilden ud fra følgende rækkefølge:
 - iPod / iPhone,
 - ekstern USB-enhed,
 - ekstern enhed som er tilsluttet via *Bluetooth*,
 - apparat med en Jack-udgang.



Hvis din Parrot MKi9200 er tilsluttet en iPhone og et USB-stik, har iPhone højere prioritet: du kan kun gennemse indholdet på din iPhone.

- Du kan også starte afspilningen af musikfiler på et SD-kort. For at overføre disse filer:
 1. Indsæt SD-kortet i det dertil beregnede rum.
 2. Tilslut Parrot MKi9200 til din PC ved hjælp af et USB-kabel/mini-USB.
 3. Overfør musikfilerne som om det var et almindeligt stik.

Betjeninger

Knap	Funktioner
	Kort tryk: <ul style="list-style-type: none"> - Start musikfunktionen - Stands/genoptag afspilningen Langt tryk: Aktiver Virtual Bass-effekten
	<ul style="list-style-type: none"> - Kort tryk: Gå tilbage til starten af musiknummeret / gå til forrige musiknummer - Langt tryk: Spol hurtigt tilbage
	<ul style="list-style-type: none"> - Kort tryk: Gå til næste musiknummer - Langt tryk: Spol hurtigt frem
	Indstil volumen



Funktionerne Forrige/Næste er ikke tilgængelige, hvis Parrot MKi9200 er forbundet til lydafspilleren med Jack/Jack-kablet.

Svenska

Denna förenklade handbok för Parrot MKi9200 innehåller de viktigaste instruktionerna som gör det möjligt för dig att lätt använda apparaten.



Användningen av vissa funktioner är endast beroende av din telefon.

Innehåll

Installera Parrot MKi9200.....	19
Bilradio med ISO-uttag.....	20
Bilradio med line in-uttag.....	20
Bilradio utan ISO-uttag.....	20
Installera satsens strömkabel.....	20
Kontrollera installationen.....	20
Installera anslutningsdonen för ljudet.....	21
Installera elektroniklådan.....	21
Installera fjärrkontrollen.....	21
Installera den dubbla mikrofonen.....	21
Installera skärmen.....	21
Använda apparaten första gången.....	22
Koppla fjärrkontrollen och den elektroniska lådan.....	22
Komma åt menyerna på Parrot MKi9200.....	22
Koppla en mobiltelefon till Parrot MKi9200.....	22
Synkronisera telefonens kontaktlista.....	22
Använd telefonfunktionen.....	23
Ta emot ett samtal.....	23
Ringa ett samtal.....	23
Manöverknappar.....	24
Ringa ett samtal med röstigenkänning.....	24
Använda magiska ord.....	24
Använda musikfunktionen.....	25
Välja en ljudkälla.....	25
Manöverknappar.....	26



Funktionerna som beskrivs i den här användarhandboken är endast tillgängliga om din kontaktlista är skriven med latinska bokstäver. Användaren måste dessutom ta hänsyn till uttalet och intonationen för språket i Parrot MKi9200 (engelska som standard).

Installera Parrot MKi9200



Vi rekommenderar att låta en yrkesman sköta installationen.

- Börja med att ansluta de olika kablarna till elektroniklådan innan du fäster de olika delarna av handsfree-satsen i bilen. Innan du gör detta ska du koppla ur bilens ursprungliga kabelhårvor för ljud.
- De medföljande kablarna är utrustade med ISO-uttag och två Line-utgångar. Line-utgångarna kan användas om du kan välja det alternativet för din ljudanläggning. Det går att montera satsen på flera olika sätt beroende på typ av bilradio och bil.
- Med hjälp av funktionen Mute kan du stänga av ljudet på bilradion för att lättare tala med andra i bilen. Du kan välja alternativet Mute beroende på hur din bilradio har konfigurerats.

Bilradio med ISO-uttag

1. Anslut anslutningsdonen av hantyp för handsfree-satsen till bilradion.
2. Anslut bilens kabelhårvor för ljud och strömförsörjning till anslutningsdonen av hontyp för Parrot MKi9200.
3. Om ljudanläggningen har Mute-ingångar ansluter du den fria gula tråden på installationskabeln till någon av de motsvarande ingångarna (mute in1, mute in2, mute in3).

Bilradio med line in-uttag

- Använd den här typen av koppling genom att ansluta en line-utgång (bruna och vita eller röda och svarta trådar) till ljudanläggningens line-ingång.
- Om du använder båda line-utgångarna kan du utnyttja funktionen för direktuppspelning av ljud med stereoljud för bilens högtalare.
- Om ljudanläggningen har Mute-ingångar ansluter du den fria gula tråden på installationskabeln till någon av de motsvarande ingångarna (mute in1, mute in2, mute in3).

Bilradio utan ISO-uttag

Du bör skaffa en ISO-kabeladapter för att underlätta monteringen. Du kan se vårt sortiment av ISO-adaptrar på vår webbplats: www.parrot.com.

Installera satsens strömkabel

- Kontrollera bilradions kopplingsschema.
- Den röda kabeln för satsen ska anslutas till permanent 12 V, den orange tråden till 12 V efter tändning och den svarta tråden till jorduttaget.
- Kontrollera att den orange tråden inte är ansluten till permanent 12 V. Det kan leda till att du laddar ur bilens batteri och till driftstörningar för handsfree-satsen.
- I vissa bilar måste den röda och den orange trådens positioner kastas om. Det gör du enkelt genom att kasta om de två säkringshållarna på installationskabeln för Parrot MKi9200.



I vissa bilar finns det inget +12 V-uttag efter tändning på bilens anslutningsdon. Då måste du ansluta den orange strömkabeln till säkringsboxen eller en annan strömkälla efter kontakt.

Kontrollera installationen

Kontrollera att du har kopplat strömkabelns plus- och minus-poler rätt på handsfree-satsen. Det gör du genom att stänga av bilens tändning när du har installerat Parrot MKi9200: då bör meddelandet «Hej då» visas på skärmen. Om det inte gör det måste du kasta om positionerna för den röda och den gula tråden. Den röda tråden i strömkabeln

måste vara ansluten till permanent 12 V, den gula tråden till 12 V efter tändning och den svarta tråden till jord. Detta gör du enkelt genom att ändra position på de två stiften för Parrot-kablaget.

Installera anslutningsdonen för ljudet

- Anslut anslutningsdonen för ljudet till elektroniklådan och installera anslutningsdonen för ljudet (USB/iPod/jack) i handskfacket, mittpanelen eller sidofacket beroende på hur bilens instrumentpanel är utformad.
- Använd den medföljande skyddspluggen.

Installera elektroniklådan

Undvik att installera lådan:

- nära värme- eller AC-anläggningen ;
- på ett ställe som utsätts för solljus ;
- bakom metallskärmar.

Installera fjärrkontrollen

- Välj var du vill placera fjärrkontrollen i kupéutrymmet i bilen. Vi rekommenderar att du placerar den mitt på instrument panelen eller nära där du sitter.
- Om du placerar den på ratten ska du tänka på att den sitter fast ordentligt så att den inte rör sig när du kör. Installera den inte på rattens utsida eftersom det kan störa

dig när du kör. Se bilderna på sidan 8.

- Om du använder den andra hållaren ska du utnyttja den dubbelhäftande tejp som sitter på baksidan för att fästa den på instrumentpanelen. Därefter kan du sätta i fjärrkontrollen i hållaren. Se bilderna på sidan 9.

Installera den dubbla mikrofonen

Den dubbla mikrofonen skall vara riktad mot föraren och kan företrädesvis installeras mellan solskyddet och backspegeln i mitten. Vi rekommenderar att installera den mitt på instrumentpanelen.

Installera skärmen

Tänk på att du avlägsnar skärmen när du lämnar bilen för att undvika att den blir stulen eller utsätts för mycket solljus.

Använda apparaten första gången

Koppla fjärrkontrollen och den elektroniska lådan

När du använder Parrot MKi9200 första gången och det verkar som om fjärrkontrollen inte är kopplad till den elektroniska lådan, trycker du flera gånger på den röda knappen samtidigt som du håller in Play och den gröna knappen. Du måste göra detta under de första 30 sekunderna efter att du har startat bilen till dess att meddelandet «Pairing remote control» visas på Parrot MKi9200.

Komma åt menyerna på Parrot MKi9200

- Tryck på vridknappen i mitten för att komma åt menyerna.
> Satsen talar om vilken meny du befinner dig i.
- Förflytta dig i menyerna genom att vrida på vridknappen och bekräfta genom att trycka på den gröna knappen eller vridknappen.
- Om du vill lämna en meny trycker du på den röda knappen eller väntar några sekunder.

Koppla en mobiltelefon till Parrot MKi9200

Om du använder din telefon med Parrot MKi9200 första gången måste du koppla samman de båda apparaterna: när de två apparaterna har upptäckt varandra behöver du inte genomföra den här processen på nytt. Gör så här:

1. Kontrollera att Parrot MKi9200 är inställd så att den upptäcks av alla Bluetooth®-apparater. Det gör du genom att trycka på rullhjulet och välja Favoriter > Bluetooth > Synlighet > Synlig. Standardinställningen är att Parrot MKi9200 upptäcks.
2. Tryck på rullhjulet och välj sedan Favoriter > Para ihop med...
> Om din telefonmodell visas i listan väljer du den och trycker sedan på rullhjulet.
> Om din telefonmodell inte visas i listan väljer du alternativet **Andra telefoner...**
3. Starta en sökning efter Bluetooth-kringutrustning från telefonen.
> Listan över Bluetooth-kringutrustning visas.
> När sökningen är klar väljer du «Parrot MKi9200».
4. När du blir ombedd att ange PIN-koden för Bluetooth knappar du in «0 0 0 0».
> På Parrot MKi9200-skärmen visas meddelandet «Ihoppning lyckades».

Synkronisera telefonens kontaktlista

Med vissa *Bluetooth*-telefoner synkroniseras telefonens kontaktlista automatiskt med satsens minne. Om telefonen inte utför synkroniseringen automatiskt kan du också använda telefonens Object Push-funktion för att skicka kontakter på telefonen till Parrot MKi9200 via *Bluetooth*. Gör så här:

1. Tryck på vridknappen och välj alternativet **Ta emot kontakter**.
2. Läs handboken till telefonen för att ta reda på hur du skickar kontakter via funktionen Object Push.

Använd telefonfunktionen

Innan du använder telefonfunktionen på din Parrot MKi9200 måste du först ansluta din telefon/handdator till den.

► Läs avsnittet **Koppla en mobiltelefon till Parrot MKi9200** om du vill veta mer.

Ta emot ett samtal



När apparaten tar emot ett samtal avges en ringsignal. Namnet på kontakten läses upp om kontaktens telefonnummer har sparats i kontaktlistan på telefonen som är ansluten till Parrot MKi9200.

- Tryck på den gröna knappen om du vill ta emot samtalet. Tryck sedan på den röda knappen för att avsluta samtalet.
- Tryck på den röda knappen om du inte vill ta emot samtalet.
- Om du har aktiverat magiska ord kan du använda röstkommandona för att ta emot eller avvisa ett inkommande samtal.
► Läs avsnittet **Använda magiska ord** om du vill veta mer.

Ringa ett samtal

- Gör så här om kontakten som du vill ringa till finns i samtalslistan för telefonen som är ansluten till Parrot MKi9200:
 1. Tryck på vridknappen och välj alternativet **Katalog**.
 2. Välj en bokstav och tryck på vridknappen.
 - > Gör så här när du har valt en kontakt:
 - Tryck på den gröna knappen för att ringa upp personens standardnummer.
 - Använd eventuellt vridknappen för att välja bland de olika numren för kontakten.
- Om kontakten som du vill ringa till inte finns i telefonboken som är kopplad till Parrot MKi9200 bör du stanna fordonet på ett lämpligt ställe och sedan ringa direkt från telefonen.

Manöverknappar

Knapp	Funktioner
	<p>Kort tryckning:</p> <ul style="list-style-type: none">- Svara på ett inkommande samtal- Starta röstigenkänningsläget- Föra över samtalet till telefonen (diskret läge)- Avsluta diskret läge- Svara på ett andra inkommande samtal/växla mellan flera samtal <p>Lång tryckning: Ringa upp det senast slagna numret</p>
	<ul style="list-style-type: none">- Avvisa ett inkommande samtal (eller ett andra inkommande samtal)- Lägg på
	Ställa in kommunikationsvolymen
	<p>Kort tryckning:</p> <ul style="list-style-type: none">- Aktivera DTMF-funktionen (för att hantera de interaktiva röstserverna)- Avaktivera/återaktivera mikrofonen (diskret läge)

Ringa ett samtal med röstigenkänning

Den här funktionen är endast tillgänglig om dina kontakter redan har sparats i handsfree-satsen.

1. Tryck på den gröna knappen för att starta röstigenkänningsprocessen.
> Du blir ombedd av Parrot MKI9200 att uppge namnet på kontakten som du vill ringa upp.
2. Säg namnet på kontakten som du vill ringa upp följt av typen av nummer om kontakten har flera olika nummer.
> Kontakten rings upp automatiskt om röstkommandot har uppfattats rätt. Annars avger handsfree-satsen ett bekräftelsemeddelande.
3. Bekräfta genom att säga «Ja», eller «Ringa» eller ange typ av nummer (t.ex.: hem, kontoret, mobiltelefon).
> Kontakten rings upp.

Använda magiska ord

- Genom att säga det magiska ordet «**svara**» kan du ta emot ett inkommande samtal.
- Genom att säga det magiska ordet «**avvisa**» kan du avvisa ett inkommande samtal.

För att använda följande magiska ord måste du först aktivera dem. Gör så här:

1. Tryck på rullhjulet och välj sedan Telefon > röstkommandon > Magiska ord.
2. Tryck på rullhjulet för aktivera/avaktivera de magiska orden.

Använda musikfunktionen

Välja en ljudkälla

- Använd anslutningsdonen för USB, jack eller iPod för att ansluta Parrot MKi9200 till din musikspelare/MP3-spelare/USB-nyckel.



Anslut din iPod till Parrot MKi9200 via jackkabeln om du använder följande iPod-modeller: iPod Mini, iPod Photo, iPod 3G eller iPod Shuffle.

Kontrollera att din iPod är uppdaterad innan du använder den med Parrot MKi9200.

- Tryck på Play-knappen för att starta musikfunktionen.







Tryck på Play i två sekunder för att aktivera/avaktivera Virtual Bass-effekten.

- Tryck på rullhjulet om du vill byta musikkälla, så öppnas menyn där du kan välja källa i följande ordning:
 - iPod
 - USB-kringutrustning
 - Bluetooth-ansluten kringutrustning
 - apparat med jackuttag

- Du kan även spela upp musikfiler som finns på ett SD-kort. Gör så här för att föra över filerna:
 1. Sätt i SD-kortet på minneskortplatsen.
 2. Anslut Parrot MKi9200 till datorn via en USB-/mini-USB-kabel.
 3. För över musikfilerna på samma sätt som för en vanlig nyckel.

Manöverknappar

Knapp	Funktioner
	<p>Kort tryckning:</p> <ul style="list-style-type: none"> – Starta musikläget – Avbryta/återuppta uppspelningen <p>Lång tryckning: Aktivera Virtual Bass-effekten</p>
	<p>Kort tryckning: Tillbaka till början av låten/ tillbaka till föregående låt</p> <p>Lång tryckning: Snabb bakåtspelning</p>
	<p>Kort tryckning: Fortsätt till nästa låt</p> <p>Lång tryckning: Snabb framåtspelning</p>
	<p>Ändra volymen</p>



Funktionerna Föregående/Nästa är inte tillgängliga om Parrot MKi9200 är ansluten till musikspelaren via jack/jack-kabeln.

V tomto zjednodušeném návodu k použití přístroje Parrot Mki9200 najdete základní instrukce, které vám umožní snadnou obsluhu tohoto zařízení.

Obsah

Instalace přístroje Parrot Mki9200	27
Autorádio s konektorem ISO.....	28
Autorádio se vstupy Line in.....	28
Autorádio bez konektorů «ISO».....	28
Instalace napájecího kabelu sady.....	28
Kontrola instalace.....	29
Instalace konektorů audio.....	29
Instalace elektronické skříňky.....	29
Instalace dálkového ovládání.....	29
Instalace dvojitého mikrofону.....	29
Instalace displeje.....	29
První použití	30
Propojení dálkového ovládání a elektronické krabičky.....	30
Přístup k menu.....	30
Spárování a propojení telefonu se sadou Mki9200.....	30
Synchronizace telefonního seznamu.....	31
Použití funkce telefonování	31
Ovládání.....	31
Přijmutí hovoru.....	32
Zatelefonování.....	32
Volání pomocí hlasové výzvy.....	32
Použití magických slov.....	33
Používání funkce „Hudba“	33
Nastavení audio zdroje.....	33
Ovládání.....	34



Používání některých funkcí závisí pouze na typu vašeho mobilního telefonu.

Instalace přístroje Parrot Mki9200



Doporučujeme, abyste instalaci přístroje svěřili odborníkovi.

- Před upevněním jednotlivých součástí handsfree sady do kabiny vozu zapojte jednotlivé kabely do elektronické - ústředny. Nejprve vyjměte původní konektory audio systému Vašeho vozu.
- Dodané kabely jsou vybaveny konektory ISO a dvěma výsty tupy. Výstupy Line lze používat, pokud je Váš audio systém vybaven touto funkcí. Jsou možné různé způsoby montáže podle typu Vašeho autorádia a vozu.
- Funkce Mute slouží k přerušení zvuku autorádia v případě telefonního hovoru. Volba vstupu Mute závisí na konfiguraci autorádia.
- Funkce Mute slouží k přerušení zvuku autorádia v případě telefonního hovoru. Volba vstupu Mute závisí na konfiguraci autorádia.

Autorádio s konektorem ISO

1. Zapojte vidlice zástrčky handsfree sady do autorádia.
2. Zapojte svazky audio a napájení vozu do nástrček sady Parrot MKi9200.
3. Na instalačním kabelu zapojte volný žlutý drát do jednoho ze vstupů mute pro audio systém, pokud je jím vybaven (mute in1, mute in2 nebo mute in3).
Nahlédněte do schématu str.11.

Autorádio se vstupy Line in

- Použijte tento typ připojení a propojte výstup «Line» (hnědý a bílý drát nebo červený a černý drát) se vstupem «Line» audio systému.
- Díky použití dvou dvojic výstupů «Line» můžete využít výhod funkce Streaming Audio v režimu stereo na reproduktorech Vašeho auta.
- Na instalačním kabelu propojte volný žlutý drát s jedním ze vstupů mute odpovídajícím audio systému, pokud je jím vybaven (mute in1, mute in2 nebo mute in3).
Nahlédněte do schématu str.12.

Autorádio bez konektorů «ISO»

Pro usnadnění montáže si musíte obstarat adaptér ISO. Podívejte se na nabídku adaptérů ISO na našich webových stránkách: www.parrot.com.

Instalace napájecího kabelu sady

- Prohlédněte si schéma elektrického zapojení Vašeho autorádia.
- Červený drát kabelu sady musí odpovídat drátu pod stálým napětím +12V, oranžový drát kabelu + 12 V za spínací skříňkou a černý drát kostře.
- Zkontrolujte, zda oranžový drát není napojen na drátu pod stálým napětím + 12 V, protože pak by hrozilo riziko vybití baterie vozu a dysfunkce handsfree sady.
- U některých vozidel je nutno přehodit zapojení červeného drátu a oranžového napájecího drátu. Tento úkon provedete snadno opačným zapojením dvou spodků pojistek na instalačním kabelu sady Parrot MKi9200.



U některých vozů není drát +12V za spínací skříňkou na konektorech autorádia. Pak je třeba zapojit oranžový napájecí drát do pojistkové skříňky nebo do jiného napájecího zdroje za spínací skříňkou.

Kontrola zapojení

Pro kontrolu správného zapojení ParrotMKi musí sada/ display při vypnutí klíčku zapalování zobrazit pozdrav "Good bye!"

Pokud se toto nezobrazí je nutno překontroovat zapojení oranžového kabelu. Tento nesmí být připojen na trvalých 12V. U některých vozidel např. pomůže přehození zapojení červeného a oranžového kabelu.

Instalace konektorů audio

- Připojte konektory audio k elektronické skříňce - ústředně a nains talujte konektory audio (USB / iPod/ Jack) do přihrádky na rukavice, na středovou konzolu nebo do prázdné kapsy podle konfigurace palubní desky.
- Použijte dodaný ochranný kryt.

Instalace elektronické skříňky - ústředny

Skříňku neumísťujte:

- do blízkosti topení nebo klimatizace
- na místo vystavené slunečnímu záření
- za kovové stěny.

Instalace dálkového ovládání

- Vyberte umístění dálkového ovládání v kabině vozu. Doporučujeme Vám umístit jej doprostřed palubní desky nebo do Vaší blízkosti. Nahlédněte do schématu str.8.
- Pokud jej umístíte na volant, dbejte na to, aby bylo dobře upevněno a při řízení se nepohybovalo. Neinstalujte jej na vnější stranu volantu, aby Vám nevadilo při řízení. Nahlédněte do schématu str.9.
- Použijete-li druhý držák, použijte oboustrannou lepicí pásku na jeho spodní straně pro jeho nalepení na palubní desku. Pak můžete do držáku zasunout dálkové ovládání.

Instalace dvojitého mikrofону

Dvojitý mikrofón musí směřovat k řidiči a je nejlépe jej nainstalovat mezi sluneční clonu a centrální zpětné zrcátko. Mikrofón doporučujeme nainstalovat do středové části přístrojové desky.



Po nalepení držáku vyčkejte cca 2 hodiny a zkontrolujte, zda na palubní desce dobře drží.

Instalace displeje

Doporučujeme vyjmout displeje při odchodu z vozidla jako prevenci proti krádeži nebo vlivu slunečního záření.

První použití přístroje PARROT MKi9200

Sdružení ovládacího panelu a řídicí jednotky

Pokud řídicí jednotka Parrot MKi9200 při prvním použití nereaguje na ovládací panel, podržte současně zelené tlačítko, červené tlačítko a tlačítko PLAY/PAUSE, dokud sada nezobrazí: " Pairing remote control".

Tento úkon však musí být proveden do 30 vteřin po zapnutí klíčku zapalování.

Přístup k menu

- Pro přístup k menu stiskněte centrální knoflík
> Sada zobrazí název příslušného menu.
- V menu se pohybujte otáčením knoflíku a potvrďte zeleným tlačítkem nebo stiskem knoflíku.
- Chcete-li menu opustit, stiskněte červené tlačítko nebo několik vteřin vyčkejte.

Párování a spojení telefonu a Parrot MKi9200

Pro první spojení Vašeho telefonu a Parrot MKi9200 musí být obě zařízení "spárována".

1. Ujistěte se že Parrot MKi9200 je nastaven na viditelný pro všechny *Bluetooth*® zařízení. Pro nastavení jděte do **Přednosti > Bluetooth > Viditelnost > Viditelnost**.



Parrot MKi9200 je továrně nastaven na "viditelný všem".

2. Stiskněte kulaté tlačítko a vyberte **Přednosti > Spárovats...**
> když se Váš mobilní telefon objeví v seznamu, vyberte ho a potvrďte.
> Pokud se Váš telefon neobjeví v seznamu, vyberte v menu **Ostatní telefony**.
3. Na Vašem telefonu vyberte *Bluetooth* zařízení. Postup najdete v uživatelském návodu k telefonu.
> Zobrazí se seznam dostupných zařízení *Bluetooth*.
4. Vyberte v seznamu «**Parrot MKi9200**».
> Budete požádáni o PIN kód.
5. Zadejte na Vašem telefonu «**0 0 0 0**».
> Na display Parrot MKi9200 se zobrazí «**Spárování úspěšně proběhlo**»
> Ke spojení poté dojde automaticky, vždy když zapnete klíček zapalování.

Synchronizace telefonního seznamu

U některých telefonů *Bluetooth* proběhne synchronizace telefonního seznamu v paměti sady automaticky. Neprovedeli telefon automatickou synchronizaci, můžete také použít funkci Object Push Vašeho telefonu, abyste poslali kontakty z telefonu do sady přes *Bluetooth*. Postupujte takto:

1. Stiskněte knoflík a zvolte funkci „Receive contacts“.
2. Postup posílání kontaktů přes Object Push vyhledejte v návodu k telefonu.



Jakmile je Váš telefon spárován se sadou Parrot MKi9200, propojí se oba přístroje automaticky pokaždé, když nastoupíte do vozu. K tomu musí být zapnutý displej sady Parrot MKi9200.



Synchronizace se provede pouze u kontaktů uložených v paměti telefonu.

Použití funkce telefonování

Před použitím funkce telefonování z handsfree sady k ní musíte nejprve připojit telefon /PDA.

► *Přečtěte si část **Spárování a propojení telefonu / PDA přes Bluetooth**, kde naleznete více informací.*

Ovladače

Ovladač	Funkce
	<p>Krátký stisk:</p> <ul style="list-style-type: none"> - Příjem příchozího hovoru - Zapnutí režimu hlasového rozeznávání - Přenos hovoru na telefon (diskrétní režim) <ul style="list-style-type: none"> - ukončení diskrétního režimu - Příjem druhého příchozího hovoru/ přepínání mezi několika hovory <p>Dlouhý stisk: Volání na poslední volané číslo</p>
	<ul style="list-style-type: none"> - Odmítnutí příchozího hovoru (nebo druhého příchozího hovoru) - Zavěšení
	<p>Nastavení hlasitosti hovoru</p> <p>Krátký stisk: aktivace funkce DTMF (pro řízení interaktivních hlasových serverů) vypnutí / opětovně zapnutí mikrofonu (diskrétní režim)</p>

Přijem hovoru

Přicházející hovor se ohlásí vyzváněním.



Jméno volaného/volajícího je zobrazeno na display pokud je kontakt uložen v adresáři mobilního telefonu a ten spárován s Parrot MKi9200.

- Chcete-li hovor přijmout, stiskněte zelené tlačítko. Pro ukončení hovoru stiskněte červené tlačítko.
 - Chcete-li hovor odmítnout, stiskněte červené tlačítko.
 - Pokud jste aktivovali magická slova, můžete pro příjem nebo odmítnutí přichozícího hovoru používat hlasové povely.
- *Nahlédněte do části **Použití magických slov**, kde naleznete více informací.*

Volání

- Je-li kontakt, který chcete zavolat, v telefonním seznamu telefonu připojeného k sadě:
1. Stiskněte knoflík a zvolte funkci **Seznam**.
 2. Zvolte písmeno a stiskněte knoflík.
 - > Jakmile vyberete kontakt:
 - Stiskněte zelené tlačítko pro vytočení uloženého čísla.
 - Případně použijte knoflík pro výběr z různých čísel příslušného kontaktu.

- Pokud kontakt, který chcete volat, není v seznamu telefonu připojeného na sadu, zastavte vůz na vhodném místě a uskutečňte hovor z Vašeho telefonu.

Telefonování pomocí hlasové výzvy



Tato funkce je k dispozici pouze, pokud byly kontakty předem uloženy do hands free sady.

1. Stiskněte zelené tlačítko pro spuštění procesu hlasového rozeznávání.
 - > Systém Parrot MKi9200 Vás požádá o jméno kontaktu, kterému chcete volat.
2. Vyslovte jméno kontaktu, kterému chcete volat, a po něm typ čísla, pokud u daného kontaktu existuje více čísel.
 - > Volání zvolenému kontaktu se provede automaticky, pokud byl hlasový povel správně pochopen. V opačném případě provede hands free sada potvrzení.
3. Potvrďte slovem „Ano“ nebo „volat“ nebo upřesněte typ čísla (např. domů, práce, mobil...).
 - > Volání danému kontaktu se provede.

Použití magických slov

Pro použití těchto magických slov musíte aktivovat magická slova. Postupujte takto:

1. Stiskněte tlačítko a vyberte **Telefon > Přijmout kontakty > Kouzelná slova**
 2. Stiskněte tlačítko pro zapnutí/vypnutí magických slov.
- Magické slovo «**přijmout**» slouží pro příjem příchozího hovoru.
 - Magické slovo «**odmítnout**» slouží pro odmítnutí příchozího hovoru.

Používání funkce „Hudba“

Nastavení audio zdroje

- Použijte konektory USB, Jack nebo iPod pro připojení sady Parrot MKi9200 k audio čtečce / přehrávači MP3 / klíči USB.



Pokud používáte Parrot MKi9200 s iPod Mini, iPod Photo, iPod 3G a iPod Shuffle, pak propojte iPod s Parrot MKi9200 s použitím Jack konektoru. Před propojením s Parrot MKi9200 nainstalujte poslední SW verzi iPod.





- Parrot MKi9200 také umožňuje přehrávat hudbu uloženou na SD kartě. Pro přehrání hudby:
 1. Vložte SD kartu do slotu na boku displeje Mki9200
 2. Spojte display Parrot MKi9200 s Vaším PC s použitím USB / mini-USB kabelu.
 3. Zkopírujte hudební soubory v MP3 nebo WMA formatech jakoby se jedalo o USB flash paměť.
- Stiskněte tlačítko Play pro zapnutí funkce Hudba.



Stiskněte tlačítko Play a podržte 2 vteřiny pro zapnutí/vypnutí efektu Virtual Bass.

- Pro změnu zdroje hudby stisknete tlačítko pro přístup k menu a zvolíte zdroj podle tohoto pořadí:
 - **iPod / iPhone**,
 - periferní zařízení **USB**,
 - periferní zařízení připojené přes **Bluetooth**,
 - přístroj vybavený výstupem **Jack**.

Ovladače

Ovladač	Funkce
	<p>Krátký stisk:</p> <ul style="list-style-type: none"> - Spuštění režimu Hudba - Přerušení / opětovné zapnutí čtení <p>Dlouhý stisk: Zapnutí efektu Virtual Bass</p>
	<p>Krátký stisk: Návrat na začátek skladby / návrat k předchozí skladbě</p> <p>Dlouhý stisk: rychlý návrat</p>
	<ul style="list-style-type: none"> - Krátký stisk: Přechod k následující skladbě - Dlouhý stisk: rychlé posunutí dopředu
	Změna hlasitosti



Funkce Předchozí/následující nejsou k dispozici, je-li sada Parrot MKi9200 připojena ke čtečce audio s kabelem jack/jack.

Niniejsza skrócona instrukcja Parrot Mki9200 zawiera podstawowe instrukcje umożliwiające łatwą obsługę urządzenia.

Spis treści

Instalacja Parrot Mki9200	35
Radio samochodowe z łącznikiem ISO.....	36
Radio samochodowe z wejściami Line In.....	36
Radio samochodowe bez łączników ISO.....	36
Instalacja kabla zasilającego zestawu.....	36
Sprawdzenie instalacji.....	37
Instalacja łączników audio.....	37
Instalacja skrzynki elektrycznej.....	37
Instalacja pilota.....	37
Instalacja podwojnego mikrofonu.....	37
Instalacja wyświetlacza.....	37
Przed pierwszym użyciem	38
Połączenie pilota ze skrzynką elektroniczną.....	38
Dostęp do funkcji menu Parrot Mki9200.....	38
Synchronizacja i podłączenie telefonu komórkowego do Parrot Mki9200.....	38
Synchronizacja listy kontaktów telefonicznych.....	39
Używanie funkcji telefonu	39
Obsługa.....	39
Odbieranie telefonu.....	40
Telefonowanie.....	40
Telefonowanie poprzez rozpoznawanie głosu.....	40
Używanie słów magicznych.....	41
Obsługa funkcji muzyki	41
Wybór źródła audio.....	41
Obsługa.....	42



Działanie niektórych funkcji zależy wyłącznie od telefonu.

Instalacja Parrot Mki9200



Doporučujemy, abyste instalaci přístroje svěřili odborníkovi.

- Przed przymocowaniem różnych elementów zestawu głośnomówiącego w kabinie, należy podłączyć przewody do skrzynki elektronicznej. Należy usunąć wcześniej oryginalne łączniki systemu audio pojazdu.
- Dostarczone przewody są wyposażone w łączniki ISO oraz dwa wyjścia Line. Wyjścia Line mogą być używane jeżeli system audio posiada taką opcję. Montaż może być wykonany na kilka sposobów w zależności od typu radia samochodowego i pojazdu.
- Funkcja Mute przerywa nadawanie radia, aby umożliwić rozmowę. Wybór wejścia Mute zależy od konfiguracji radia samochodowego.

Radio samochodowe z łącznikiem ISO

1. Podłączyć łączniki wewnętrzne zestawu głośnomówiącego do radia samochodowego.
2. Podłączyć łącza audio i zasilania pojazdu do łączników zewnętrznych Parrot Mki9200.
3. Podłączyć wolny żółty przewód kabla instalacji do odpowiedniego wejścia mute w systemie audio, jeżeli system posiada takie wejścia (mute in1, mute in2 lub mute in3).

Radio samochodowe w wejściami Line In

- Wykorzystać ten typ połączenia, podłączając wyjście „Line” (przewody brązowy i biały lub czerwony i czarny) do wejścia „Line” systemu audio.
- Użycie dwóch wyjściowych par „Line” umożliwi uruchomienie funkcji Streaming Audio w wersji stereo w głośnikach samochodu.
- Podłączyć wolny żółty przewód kabla instalacji do odpowiedniego wejścia mute w systemie audio, jeżeli system posiada takie wejścia (mute in1, mute in2 lub mute in3).

Radio samochodowe bez łączników ISO

W celu ułatwienia montażu, należy zaopatrzyć się w kabel łącznikowy ISO. Gama łączników ISO jest dostępna na naszej stronie internetowej: www.parrot.com.

Instalacja kabla zasilającego zestawu

- Zapoznać się ze schematem elektrycznym radia samochodowego.
- Czerwony przewód w kablu zestawu powinien odpowiadać ciągłym +12V, pomarańczowy przewód – 12V po kontakcie aczarny przewód - masie.
- Upewnić się, że pomarańczowy przewód nie jest podłączony do ciągłych 12 V, mogłoby to spowodować rozładowanie akumulatora i tym samym uszkodzenie zestawu głośnomówiącego.
- W niektórych samochodach, przewody zasilające czerwony i pomarańczowy muszą być podłączone odwrotnie. W tym celu należy zmienić dwie główki bezpiecznikowe, znajdujące się na kablu instalacyjnym zestawu Parrot Mki9200.



Na niektórych samochodach nie ma +12V po kontakcie na łącznikach samochodu. W takim wypadku należy podłączyć pomarańczowy przewód zasilający do skrzynki bezpieczników lub do innego źródła zasilania po kontakcie.

Sprawdzenie instalacji

Sprawdzić biegunowość zasilania zestawu głośnomówiącego. W tym celu, należy wyłączyć stacyjkę pojazdu po zainstalowaniu Parrot Mki9200: na wyświetlaczu pojawi się wówczas komunikat „Good bye!”. W przypadku braku tego komunikatu, należy zamienić pozycję czerwonego przewodu z pozycją żółtego przewodu. Czerwony przewód zasilania powinien być podłączony do ciągłych 12V, żółty przewód - do pokontaktowych 12V, zaś czarny przewód - do masy. Aby wykonać tę czynność, wystarczy zamienić końcówki przewodu znajdujące się w układzie połączeń Parrot.

Instalacja łączników audio

- Podłączyć łączniki audio do skrzynki elektronicznej i zainstalować je (USB / iPod/ Jack) w schowku lub na środku konsoli w zależności od układu tablicy rozdzielczej.
- Wykorzystać załączoną zatyczkę ochronną.

Instalacja skrzynki elektrycznej

Nie należy instalować skrzynki:

- w pobliżu ogrzewania lub klimatyzacji
- w miejscu wystawionym na działanie słońca
- za metalowymi przegrodami.

Instalacja pilota

- Wybrać miejsce na pilota w kabinie samochodu. Zalecamy umieścić go na środku tablicy rozdzielczej lub w pobliżu kierowcy. Zapoznać się ze schematami str.8/9.
- W przypadku umieszczenia pilota na kierownicy, upewnić się, że jest on dobrze przymocowany, aby nie przesuwał się w czasie jazdy. Nie umieszczają pilota po zewnętrznej stronie kierownicy, mógłby to przeszkadzać w czasie jazdy.
- W przypadku wykorzystania drugiej opcji, przykleić podstawę pilota za pomocą podwójnej taśmy klejącej dotablicy rozdzielczej. Następnie włożyć pilota do podstawy.



Odczekać około 2 godzin po przyklejeniu podstawy i upewnić się, że jest dobrze przymocowana do tablicy rozdzielczej.

Instalacja podwójnego mikrofonu

Podwójny mikrofon musi być skierowany w stronę kierowcy i zainstalowany najlepiej między osłoną przeciwsłoneczną i lustrem środkowym. Zalecamy zainstalowanie go na środku deski rozdzielczej.

Instalacja wyświetlacza

Aby uniknąć ryzyka kradzieży i nadmiernego przegrzania na słońcu, należy pamiętać o wyjęciu wyświetlacza przed opuszczeniem pojazdu.

Przed pierwszym użyciem

Połączenie pilota ze skrzynką elektroniczną

Jeżeli podczas pierwszego korzystania z Parrot Mki9200, użytkownikowi wydaje się, iż pilot nie jest połączony ze skrzynką elektroniczną, należy przycisnąć kilkakrotnie czerwony przycisk jednocześnie przyciskając przez cały czas przycisk Play i zielony przycisk. Czynność tą należy wykonać w przeciągu 30 sekund po uruchomieniu pojazdu aż Parrot Mki9200 ogłosi „Ponowne parowanie pilota”.

Dostęp do funkcji menu Parrot Mki9200

- Przycisnąć środkowy krążek, aby wejść do funkcji menu.
> Zestaw wypowiada nazwę wybranego menu.
- Użytkownik może przemieszczać się w funkcjach menu, obracając krążkiem i potwierdzać zielonym przyciskiem lub przyciskając krążek.
- Aby wyjść z menu, przycisnąć czerwony przycisk lub odczekać kilka sekund.

Synchronizacja i podłączenie telefonu komórkowego do Parrot Mki9200

Jeżeli telefon jest używany wraz z Parrot Mki9200 po raz pierwszy, należy dokonać synchronizacji obu urządzeń: kiedy

oba urządzenia będą rozpoznawać się wzajemnie, wykonanie tej czynności nie będzie już konieczne. W tym celu:

1. Upewnić się, że Parrot Mki9200 został ustawiony w taki sposób, iż jest on widoczny przez wszystkie urządzenia *Bluetooth®*. W tym celu, przycisnąć krążek i wybrać **Ust.osobiste > Bluetooth > Widoczność > Widoczny**.



Parrot Mki9200 jest ustawiony domyślnie jako widoczne urządzenie.

2. Przycisnąć krążek i wybrać **Ust.osobiste > Sparuj z...**
> Jeżeli model telefonu użytkownika pojawia się na liście, wybrać go i przycisnąć krążek.
> Jeżeli model telefonu użytkownika nie znajduje się na liście, wybrać opcję **Inne telefony...**
3. Aktywować poszukiwanie urządzeń peryferyjnych Bluetooth w telefonie.
> Wyświetla się lista urządzeń peryferyjnych *Bluetooth*.
> Po zakończeniu poszukiwań, wybrać „Parrot Mki9200”.
4. Kiedy telefon poprosi o wpisanie kodu PIN Bluetooth, wpisać „0 0 0 0”.
> Wyświetlacz Parrot Mki9200 wyświetla «Parowanie powiodło się».



Po dokonaniu synchronizacji z Parrot Mki9200, oba urządzenia połączą się automatycznie za każdym razem kiedy użytkownik znajdzie się w samochodzie. W tym celu, wyświetlacz Parrot Mki9200 musi być podłączony.

Synchronizują się wyłącznie kontakty wprowadzone do pamięci telefonu.

Synchronizacja listy kontaktów telefonicznych



W przypadku korzystania z niektórych telefonów *Bluetooth*, lista kontaktów telefonicznych jest automatycznie zsynchronizowana pamięci zestawu. Jeżeli telefon użytkownika nie wykonuje automatycznej synchronizacji, może on wykorzystać funkcję Object Push w telefonie, aby wysłać listę kontaktów z telefonu do Parrot Mki9200 poprzez *Bluetooth*. W tym celu:

1. Przycisnąć krążek i wybrać opcję Odbierz kontakty.
2. Przeczytać instrukcję obsługi telefonu, aby zapoznać się z procedurą wysyłania listy kontaktów poprzez Object Push.

Używanie funkcji telefonu

Przed użyciem funkcji telefonu zestawu Parrot Mki9200, należy podłączyć telefon/palmtop do zestawu.

Obsługa

Przycisk	Funkcja
	Krótkie przyciśnięcie: <ul style="list-style-type: none">- Odpowiedzieć na telefon- Aktywować tryb rozpoznawania głosu- Przenieść połączenie na telefon (tryb dyskretny)- Wyjść z trybu dyskretnego- Odpowiedzieć na drugie połączenie / przechodzić między połączeniami Długie przyciśnięcie: Połączyć się z ostatnio aktywowanym numerem
	<ul style="list-style-type: none">- Odmówić przyjęcia połączenia (lub drugiego połączenia)- Zakończyć połączenie
	Ustawić głośność rozmowy Krótkie przyciśnięcie : Aktywować funkcję DTMF (aby ustawić interaktywne serwisy głosowe) Wyłączyć / włączyć mikrofon (tryb sekretny)

Odbieranie telefonu

Nadchodzącemu połączeniu towarzyszy dźwięk.



Nazwa kontaktu jest ogłoszona jeżeli numer tego kontaktu został zapisany w liście kontaktów telefonu podłączonego do Parrot Mki9200.

- Jeżeli użytkownik pragnie odpowiedzieć na ten telefon, musi przycisnąć zielony przycisk. Aby zakończyć rozmowę, należy przycisnąć czerwony przycisk.
- Jeżeli użytkownik nie chce odpowiedzieć na ten telefon, powinien przycisnąć czerwony przycisk.
- Jeżeli użytkownik dokonał aktywacji słów magicznych, może używać poleceń głosowych do odbierania lub odrzucania połączenia.
 - ▶ *Zapoznać się z rozdziałem Używanie słów magicznych w celu uzyskania szczegółów.*

Telefonowanie

- Jeżeli użytkownik pragnie połączyć się z numerem telefonu znajdującym się w kontaktach telefonu podłączonego do Parrot Mki9200 :
 1. Przycisnąć krążek i wybrać opcję Phonebook.
 2. Wybrać literę i przycisnąć krążek.
 - > Po wybraniu kontaktu:

- Przycisnąć zielony przycisk, aby połączyć się z wybranym numerem.
- Skorzystać ewentualnie z krążka, aby wybrać numer spośród numerów kontaktów.

- Jeżeli użytkownik pragnie połączyć się z kontaktem, który nie znajduje się w kontaktach telefonu podłączonego do Parrot Mki9200, powinien on zatrzymać pojazd w odpowiednim miejscu a następnie wybrać numer bezpośrednio na klawiaturze telefonu.

Telefonowanie poprzez rozpoznawanie głosu



Funkcja ta jest dostępna wyłącznie w przypadku wcześniejszego zapisania kontaktów w zestawie głośnomówiącym.

1. Przycisnąć zielony przycisk, aby uruchomić proces rozpoznawania głosu.
 - > Parrot MKi9200 poprosi o podanie nazwiska kontaktu, z którym użytkownik pragnie się połączyć.
2. Wymówić nazwisko wybranego kontaktu, a następnie typ jego numeru, jeżeli dany kontakt posiada kilka numerów.
 - > Połączenie z tym kontaktem rozpoczyna się automatycznie, jeżeli polecenie głosowe zostało odpowiednio zrozumiane. W przeciwnym wypadku, zestaw głośnomówiący wydaje komunikat potwierdzający.
3. Potwierdzić słowami «Tak», lub «Dzwoni» lub podać typ

numeru (np.: Dom, biura, komórkę).
> Rozpocznie się łączenie z tym numerem.

Używanie słów magicznych

Aby używać następujących słów magicznych, należy wcześniej aktywować tą funkcję. W tym celu:

1. Przynaciąć dźwignię i wybrać
Telefon > Polecenia głosowe > Słowa magiczne.
 2. Przynaciąć dźwignię, aby aktywować/dezaktywować
słowa magiczne.
- Słowo magiczne «**odbierz**» umożliwia odebranie połączenia.
 - Słowo magiczne «**odrzucić**» umożliwia odrzucenie połączenia.

Obsługa funkcji muzyki

Wybór źródła audio

- Przy pomocy łączników USB, Jack lub iPod podłączyć Parrot Mki9200 do odbiornika audio / MP3 / pamięci USB.



*Podłączyć swój iPod do Parrot Mki9200 za pomocą kabla jack w przypadku korzystania z następujących modeli iPoda : iPod Mini, iPod Photo, iPod 3G oraz iPod Shuffle.
Upewnić się, że iPod jest uaktualniony przed użyciem go z Parrot Mki9200.*





- Można również aktywować odczytywanie plików muzycznych znajdujących się na karcie SD. Aby przegrać powyższe pliki:
 1. Wprowadzić kartę SD w odpowiednie miejsce.
 2. Podłączyć Parrot MKi9200 do komputera za pomocą kabla USB / mini-USB.
 3. Przegrać pliki muzyczne podobnie jak ze standardowego pen-drive'a.
- Przynaciąć przycisk Play, aby uruchomić funkcję Muzyka.

- Aby zmienić źródło odczytywania muzyki, przycisnąć dźwignię, aby wejść do menu i wybrać źródło w następującej kolejności:
 - iPod,
 - urządzenia peryferyjne USB,
 - urządzenie peryferyjne podłączone poprzez Bluetooth,
 - urządzenie wyposażone w wyjście Jack.



Przycisnąć przycisk Play przez 2 sekundy, aby aktywować/dezaktywować efekt Virtual Bass.

Obsługa

Przycisk	Funkcja
	<p>Krótkie przyciśnięcie:</p> <ul style="list-style-type: none"> - Uruchomić tryb muzyki - Przerwać / wznowić odczytywanie <p>Długie przyciśnięcie: Aktywować efekt Virtual Bass</p>
	<p>Krótkie przyciśnięcie: Powrócić do początku utworu / powrócić do poprzedniego utworu</p> <p>Długie przyciśnięcie: Szybki powrót</p>
	<p>Krótkie przyciśnięcie: Przejść do następnego utworu</p> <p>Długie przyciśnięcie: Szybkie przejście do przodu</p>
	Zmienić głośność



Funkcje Poprzedni/Następny nie są dostępne jeżeli Parrot Mki9200 jest podłączony do odtwarzacza audio za pomocą kabla jack/jack.

Это краткое руководство по устройству Parrot Mki9200 предоставляет вам основные инструкции, позволяющие легко использовать это устройство.

СОДЕРЖАНИЕ

Установка Parrot Mki9200	43
Автомобильная магнитола с ISO-разъемом.....	44
Автомобильная магнитола с входами Line in.....	44
Автомобильная магнитола без ISO-разъемов.....	44
Монтаж кабеля питания комплекта.....	44
Проверка установки.....	45
Установка аудиоразъемов.....	45
Установка электронного блока.....	45
Установка пульта дистанционного управления.....	45
Установка двоярного микрофона.....	46
Настройка экрана.....	46
Первое использование	46
Связь пульта дистанционного управления и электронного блока.....	46
Доступ к меню Parrot Mki9200.....	46
Спаривание и подключение мобильного телефона к комплекту Parrot Mki9200.....	47
Синхронизация списка контактов телефона.....	47
Использование функции телефонии	48
Команды.....	48
Прием вызова.....	48
Выполнение вызова.....	48
Выполнение вызова посредством голосового распознавания.....	49
Использование магических слов.....	49
Использование функции воспроизведения музыки	50
Выбор аудиисточника.....	50
Команды.....	50



Использование некоторых функций зависит только от вашего телефона.

Установка Parrot Mki9200



Для установки автомобильного приемника мы рекомендуем обратиться к услугам профессионала.

- До начала закрепления различных элементов комплекта «хендсфри» в кабине следует подключить кабели к электронному блоку. Сначала извлеките оригинальные разъемы аудиосистемы автомобиля.
- Поставляемые кабели оснащены ISO-разъемами, а также двумя выходами Line. Выходы Line могут использоваться, если аудиосистема оснащена этой опцией. В зависимости от типа автомобильной магнитолы и автомобиля могут применяться различные виды монтажа.
- Функция Mute позволяет отключить звук автомобильной магнитолы для начала телефонного разговора. Выбор входа Mute зависит от конфигурации автомобильной магнитолы.

- При подключении комплектов громкой связи Parrot к аудиосистеме автомобиля возможно ограничение функциональных характеристик штатного электрооборудования. Если акустическая система, кроме аудиосистемы используется другим штатным электрооборудованием, например системой парковки, то в режиме громкой связи все сигналы с данных систем на динамики отключаются.

Автомагнитола с ISO-разъемом

1. Подключите вилки разъемов комплекта «хендсфри» к автомагнитоле.
2. Подсоедините провода магнитолы и питания автомобиля к розеткам разъемов комплекта Parrot Mki9200.
3. На кабеле установки подсоедините свободный провод желтого цвета к одному из соответствующих входов mute аудиосистемы, если она ими оснащена (mute in1, mute in2 или mute in3).

Автомагнитола с входами Line in

- Используйте этот тип соединения, соединив выход «Line» (провода коричневого и белого цвета или провода красного и черного цвета) на входе «Line» аудиосистемы.

- Использование двух пар выходов «Line» позволяет активировать функцию Streaming Audio стерео для динамиков автомобиля.
- На кабеле установки подсоедините свободный провод желтого цвета к одному из соответствующих входов mute аудиосистемы, если она оснащена ими (mute in1, mute in2 или mute in3).

Автомагнитола без ISO-разъемов

Для упрощения монтажа необходимо подготовить кабель-переходник ISO. С ассортиментом ISO-переходников вы можете ознакомиться на сайте Интернет: www.parrot.com.

Монтаж кабеля питания комплекта

- Смотрите схему электрических подключений автомагнитолы.
- Провод красного цвета кабеля комплекта должен соответствовать +12 В постоянного тока, провод оранжевого цвета 12 В при включении зажигания, а провод черного цвета масса.
- Убедитесь, что провод оранжевого цвета не подключен к 12 В постоянного тока, иначе существует риск разрядки аккумулятора автомобиля, что приведет к некорректной работе комплекта «хендсфри».

- На некоторых автомобилях необходимо поменять местами провода питания красного и оранжевого цвета. Для этого необходимо просто поменять местами два плавких предохранителя, расположенных на кабеле установки комплекта Parrot Mki9200.



На некоторых автомобилях на его разъемах отсутствуют +12 В при включения зажигания. В таком случае необходимо подключить провод питания оранжевого цвета на блок предохранителей или на другой источник питания после включения зажигания. Или воспользуйтесь устройством IGNIBOX (не входит в комплект)

Проверка установки

Проверьте полярность питания устройства «hands-free» Для этого отключите контакт на автомобиле после установки Parrot Mki9200: сообщение «Good bye!» должно появиться на экране.

В противном случае нужно поменять местами желтый и красный провода. Фактически, красный провод кабеля питания должен быть подключен к постоянному току 12V, желтый – к контактной клемме 12V, а черный – к массе. Данная операция выполняется посредством смены мест двух наконечников кабеля Parrot.

Установка аудиоразъемов

- Подсоедините аудиоразъемы к электронному блоку и установите аудиоразъемы (USB / iPod/ Jack) в перчаточный ящик, центральную консоль или бардачок в зависимости от конфигурации приборной панели.
- Используйте поставляемую защитную заглушку.

Установка электронного блока

Не устанавливайте блок:

- возле печи или кондиционера
- в месте попадания солнечных лучей
- за металлическими перегородками.

Установка пульта дистанционного управления

- Выберите место для размещения пульта дистанционного управления в салоне автомобиля. Мы рекомендуем разместить его в центре приборной панели или поблизости от вас. Смотрите схемы на стр.8/9.
- Если вы разместите его на руле, следите за тем, чтобы он было хорошо закреплен и не двигался во время езды. Не размещайте его на наружной стороне руля, чтобы он не мешал вам управлять автомобилем.
- Если вы используете второй кронштейн, используйте

двусторонний скотч, который имеется не его задней стороне, для приклеивания к приборной панели. Теперь пульт дистанционного управления можно вставить в этот кронштейн.



Выждите примерно 2 часа после закрепления самоклеящегося кронштейна и убедитесь, что он хорошо закреплен на приборной панели.

Установка сдвоенного микрофона

Сдвоенный микрофон должен быть направлен к водителю и, желательно, установлен между солнцезащитным козырьком и зеркалом заднего вида.

Настройка экрана

Для предотвращения кражи и продолжительного воздействия солнечных лучей снимайте экран перед выходом из автомобиля.

Первое использование

Связь пульта дистанционного управления и электронного блока

Если при первом использовании Parrot Mki9200 пульт дистанционного управления не связан с электронным блоком, нажмите несколько раз одновременно красную кнопку, кнопку «Play» (Воспроизведение) и зеленую кнопку. Данную операцию нужно выполнить в течение 30 секунд после запуска автомобиля, пока Parrot Mki9200 не выдаст сообщение «Pairing remote control» (Подключение дистанционного управления).

Доступ к меню Parrot Mki9200

- Нажмите на центральное колесико, чтобы получить доступ к меню.
> Устройство озвучит название текущего пункта меню.
- Перемещайтесь по меню, поворачивая колесико, и подтверждайте выбор зеленой кнопкой, либо нажимая на колесико.
- Для выхода из меню нажмите на красную кнопку или подождите несколько секунд.

Спаривание и подключение мобильного телефона к комплекту Parrot Mki9200

При первом использовании телефона с Parrot Mki9200 данные два устройства нужно спарить: после того, как устройства определяют друг друга, данная операция больше не потребует. Для этого:

1. Нужно обеспечить, чтобы Parrot Mki9200 был виден для всех устройств Bluetooth®. Для этого нажмите на колесико и выберите
Параметры > Bluetooth > доступность > видимый.



Parrot Mki9200 виден по умолчанию.

2. Нажмите на колесико и выберите Параметры > соединить с...
 - > Если модель вашего телефона есть в списке, выберите ее и нажмите на колесико.
 - > Если модель вашего телефона в списке отсутствует, выберите опцию Other phones....
3. На телефоне запустите поиск периферийных устройств Bluetooth.
 - > Появится список периферийных устройств Bluetooth.
 - > По окончании поиска выберите «Parrot Mki9200».
4. После запроса телефона на ввод кода PIN Bluetooth введите «0 0 0 0».
 - > На экране Parrot Mki9200 появится сообщение

«успешное связывание».



После того как ваш телефон был спарен с комплектом Parrot Mki9200, соединение между обоими аппаратами будет выполняться автоматически каждый раз, когда вы будете садиться в автомобиль.

Синхронизируются только контакты, сохраненные в памяти телефона.

Синхронизация списка контактов телефона

У некоторых Bluetooth-телефонов список контактов автоматически синхронизируется в памяти устройства. Если телефон не поддерживает автоматическую синхронизацию, можно также использовать функцию Object Push телефона для отправки списка контактов с телефона на Parrot Mki9200 через Bluetooth.
Для этого:

1. Нажмите на колесико и выберите принять контакты.
2. См. руководство по эксплуатации телефона для получения информации о процедуре отправки списка контактов с помощью функции Object Push.

Использование функции телефонии

Перед использованием функции телефонии Parrot Mki9200 нужно подключить к нему телефон/PDA.

Команды

Кнопка	Функции
	Кратковременное нажатие: <ul style="list-style-type: none">- Ответить на входящий звонок- Залупить режим голосового опознавания- Перевести звонок на телефон (режим секретности)- Выйти из режима секретности- Ответить на второй входящий звонок / переход от одного звонка в другому Продолжительное нажатие: Начать набор номера последнего телефонного звонка
	<ul style="list-style-type: none">- Отклонить входящий звонок (или второй входящий звонок)- Повесить трубку
	Настройка громкости связи Кратковременное нажатие: Включить функцию DTMF (для управления интерактивными голосовыми серверами) Отключить / вновь включить микрофон (режим секретности)

Прием вызова

При входящем вызове раздается звуковой сигнал.



Имя контакта произносится, если его номер записан в списке телефона, подключенного к Parrot Mki9200.

- Если вы хотите принять вызов, нажмите на зеленую кнопку. Затем нажмите на красную кнопку, чтобы завершить вызов.
 - Если вы хотите отклонить вызов, нажмите на красную кнопку.
 - Если вы активировали магические слова, вы можете использовать голосовые команды, чтобы повесить трубку или отклонить входящий вызов.
- *Для получения более подробной информации смотрите раздел Использование магических слов.*

Выполнение вызова

- Если абонент, с которым вы хотите связаться, есть в списке контактов телефона, подключенного к Parrot Mki9200:
 1. Нажмите на колесико и выберите Phonebook.
 2. Выберите букву и нажмите на колесико.
 - > После выбора контакта:

- Нажмите на зеленую кнопку, чтобы выполнить вызов номера по умолчанию.
- Используйте колесико для выбора из нескольких номеров контакта.
- Если абонент, с которым нужно связаться, отсутствует в списке контактов телефона, подключенного к Parrot Mki9200, остановите автомобиль в соответствующем месте, а затем выполните вызов непосредственно с телефона.

Выполнение вызова посредством голосового распознавания



Данная функция доступна только если контакты были предварительно записаны на устройство «hands-free».

1. Нажмите зеленую кнопку, чтобы начать процедуру голосового опознавания.
> Parrot Mki9200 спрашивает у вас имя человека, которому вы хотите позвонить.
2. Произнесите имя человека, которому вы хотите позвонить, а затем номер телефона, если у него их несколько.
> Вызов данного абонента происходит автоматически, если голосовая команды была понята правильно.
В противном случае, комплект «свободные руки»

выдает подтверждающее сообщение.

3. Подтвердите, произнеся «Да», или «Вызвать», либо уточните номер (например: домой, работа, мобильный).
> В этом случае, включается вызов данного абонента.

Использование магических слов

Для использования следующих магических слов их необходимо сначала активировать. Для этого:

1. Нажмите на колесико и выберите телефон > голосовые команды > Магические слова.
2. Нажмите на колесико, чтобы активировать/деактивировать магические слова.

- Магическое слово «**принять**» позволяет принять входящий вызов.
- Магическое слово «**отменить**» позволяет отклонить входящий вызов.

Использование функции воспроизведения музыки

Выбор аудиисточника

- Используйте разъемы USB, Jack или iPod для подключения комплекта Parrot Mki9200 к аудиопроигрывателю / MP3-плееру / ключу USB.



Подключите iPod к Parrot Mki9200 с помощью кабельного разъема, если используете iPod одной из следующих моделей: iPod Mini, iPod Photo, iPod 3G и iPod Shuffle. Проверьте обновление iPod перед его использованием с Parrot Mki9200.

- Нажмите на кнопку Play для включения функции «Музыка».
- Вы также можете запустить считывание музыкальных файлов с карты SD. Для передачи данных файлов:
 - Вставьте карту SD в соответствующий слот.
 - Подключите Parrot Mki9200 к компьютеру с помощью кабеля USB / мини-USB.
 - Передайте музыкальные файлы посредством обычного копирования.
- Для смены музыкального источника нажмите на колесико для перехода в меню и выберите источник в следующем порядке:
 - iPod; устройство USB; устройство, подключенное

через Bluetooth; устройство, оснащенное выходом Jack.



Нажмите на кнопку Play и удерживайте ее в течение 2 секунд для активации/деактивации эффекта Virtual Bass.

Команды

Кнопка	Функции
--------	---------



Кратковременное нажатие:

- Включить режим «Музыка»
- Прекратить / возобновить воспроизведение

Продолжительное нажатие: Активировать эффект Virtual Bass



Кратковременное нажатие: Вернуться в начало композиции / вернуться к предыдущей композиции

Продолжительное нажатие: Выполнить быстрый возврат



Кратковременное нажатие: Перейти к следующей композиции

Продолжительное нажатие: Выполнить быстрый переход вперед



Изменить громкость



Функции Предыдущий/Следующий не будут работать, если комплект Parrot Mki9200 подключен к аудиопроигрывателю посредством кабеля jack/jack.

Türkçe

Parrot Mki9200'nin bu kolaylaştırılmış kılavuzu, bu cihazı kolayca kullanmanızı sağlayacak olan başlıca talimatları verir.



Bazı özelliklerin kullanımı yalnızca telefonunuza bağlıdır.



Bu kılavuzda yazılı olan fonksiyonellikler, sadece rehberiniz Latin harflerinden meydana geliyorsa mevcuttur. Ayrıca, Parrot Mki9200 (varsayılan İngilizcedir) dilinin telaffuzuna ve tonlamasına uymak gerekmektedir.

İçindekiler

Parrot Mki9200'ün kurulması	51
ISO konektörlü radyo.....	51
Line in girişli radyo.....	52
ISO konektörsüz radyo.....	52
Kitin besleme kablosunun kurulumu.....	52
Kurulumun doğrulanması.....	52
Ses konektörlerinin kurulumu.....	52
Elektronik kutunun monte edilmesi.....	53
Uzaktan kumandanın kurulumu.....	53
Çift mikrofonun kurulumu.....	53
Ekran kurulumu.....	53
İk kullanımı	54
Uzaktan kumanda ile elektronik kutunun ilişkilendirilmesi.....	54
Parrot Mki9200'nun menüsüne erişim.....	54
Bir telefonu Parrot Mki9200' e ikizleme ve bağlantısını yapma.....	54
Telefon rehberinin senkronize edilmesi.....	55
Telefon fonksiyonunun kullanılması	55
Çağrı kabul etme.....	55
Çağrı yapma.....	55
Komutlar.....	56
Ses tanıma fonksiyonuyla arama yapma.....	57
Sihirli kelimeleri kullanma.....	57
Müzik fonksiyonunun kullanılması	58

Parrot Mki9200'ün kurulması

- Eller serbest kitinin farklı elemanlarını araç içine takmadan önce, farklı kabloları elektronik kutuya bağlayarak başlayın. Önceden aracınızın ses sisteminin orijinal konektörlerini çıkartın.
- Verilen kablolarda ISO konektörleri ve iki adet Line çıkışı vardır. Line çıkışları, ses sisteminizde bu seçeneğe varsa kullanılabilir. Bu nedenle radyonuzun ve aracınızın tipine göre çok sayıda montaj mümkündür.
- Mute fonksiyonu iletişime izin vermek amacıyla radyonuzun sesini kesmeye yarar. Mute girişi seçeneği radyonuzun konfigürasyonuna bağlı olarak değişir.

ISO konektörlü radyo

1. Eller serbest kitinin erkek konektörlerini radyoya bağlayın.
2. Aracın besleme ve ses kablo demetini Parrot Mki9200'in dışı konektörlerine bağlayın.
3. Kurulum kablosu üzerine, varsa ses sisteminin karşılık

gelen mute girişlerinden birinin boştaki kablosunu bağlayın (mute in1, mute in2 veya mute in3).

Line in girişli radyo

- Bu tip bir bağlantıyı, bir « Line » çıkışını (kahverengi ve beyaz kablolar veya kırmızı ve siyah kablolar) ses sisteminin « Line » girişine bağlayarak kullanın.
- İki çift « Line » çıkışının kullanılması, aracınızın hoparlörlerinde stereo olarak Streaming Audio fonksiyonundan yararlanılmasını sağlar.
- Kurulum kablosu üzerine, varsa ses sisteminin karşılık gelen mute girişlerinden birinin boştaki kablosunu bağlayın (mute in1, mute in2 veya mute in3).

ISO konektörsüz radyo

Montajı kolaylaştırmak amacıyla, bir ISO adaptör kablosu edinmeniz gerekir. ISO adaptörü serisine internet sitemizden bakabilirsiniz : www.parrot.com.

Kitin besleme kablosunun kurulumu

- Radyonuzun elektrik şemasını inceleyin.
- Kitin kablosunun kırmızı teli +12V sabite, turuncu teli 12V kontak sonrasına ve siyah tel şasiye karşılık gelmelidir.

- Turuncu telin 12V sabite bağlanmadığından emin olun, aracın akünün deşarj olması riski vardır ve bu da eller serbest kitinizin bozulmasına neden olacaktır.
- Bazı araçlarda, kırmızı ve turuncu besleme tellerinin yer değiştirmesi gerekir. Bu işlem Parrot Mki9200'in kurulum kablosunda bulunan iki sigortayı birbirleriyle değiştirerek yapılır.



Bazı araçlarda, aracın konektörlerinde +12V kontak sonrası yoktur. Bu durumda turuncu besleme kablosunu sigorta kutusuna veya kontak sonrası başka bir besleme kaynağına bağlamak gerekir.

Kurulumun doğrulanması

Eller serbest kitinizin besleme kutuplarını kontrol edin. Bunun için, Parrot Mki9200 kurulduktan sonra aracınızın kontağını kapatın : ekranda « Good bye! » görüntülenmelidir. Görüntülenmezse, kırmızı ve sarı tellerin yerlerini birbirleriyle değiştirmelisiniz. Besleme kablosunun kırmızı teli kalıcı 12V'ye, sarı teli kontak sonrası 12V'ye ve siyah teli ise şasiye bağlanmalıdır. Bu işlem Parrot kabloları üzerinde bulunan iki göbeğin yeri değiştirilerek yapılır.

Ses konektörlerinin kurulumu

- Ses konektörlerini elektronik kutuya bağlayın ve ses konektörlerini (USB / iPod/ Jak), gösterge tablonuzun kon

figürasyonuna göre, torpido gözüne, orta konsola veya boş göze yerleştirin.

- Verilen koruyucu kapağı kullanın.

Elektronik kutunun monte edilmesi

Kutuyu aşağıdaki yerlere monte etmekten kaçınin :

- ısıtıcı veya klimanın yakınına
- güneşe maruz kalan bir yere
- metal duvarların arkasına.

Uzaktan kumandanın kurulumu

- Aracınızın içinde uzaktan kumandanın yerleştirileceği yeri seçin. Gösterge tablosuna veya size yakın bir yere koymanızı tavsiye ederiz. S. 8'deki şemalara bakınız.
- Direksiyon üzerine yerleştirirseniz, sürüş sırasında hareket etmemesi için sıkıca sabitlenmiş olmalıdır. Aracı kullanırken sizi rahatsız etmemesi için direksiyonun dış tarafına yerleştirmeyin. S. 9'daki şemalara bakınız.
- İkinci bir destek kullanıyorsanız, gösterge tablosuna yapıştırmak için aletin arkasına iki taraflı yapışkan bant yerleştirerek kullanın. Ardından uzaktan kumandayı bu destek üzerine yerleştirebilirsiniz.



Yapışkanlı desteğin takılmasından sonra 2 saat kadar bekleyin ve gösterge tablosuna iyice sabitlendiğinden emin olun.

Çift mikrofona kurulumu

Çift mikrofona sürücüye doğru durmalıdır ve tercihen güneşlik ile dikiz aynası arasına yerleştirilmelidir. Gösterge panelinin orta kısmına yerleştirmenizi tavsiye ederiz.

Ekran kurulumu

Uçma ve uzun süreler boyunca güneşe maruz kalma riskini önlemek amacıyla, aracınızdan çıkarken ekranınızı da çıkarmayı düşünebilirsiniz.

İlk kullanım

Uzaktan kumanda ile elektronik kutunun ilişkilendirilmesi

Parrot Mki9200'i ilk kez kullanırken uzaktan kumanda elektronik kutuyla ilişkili görünmüyorsa, Play düğmesini ve yeşil düğmeyi basılı tutarken kırmızı düğmeye birkaç kez basın. Bu eylem, aracınızın marş etmesinden sonraki 30 saniye içinde Parrot Mki9200 «Uzaktan kumandanın yeniden eşleştirilmesi» bildirimi yapana kadar gerçekleştirilmelidir.

Parrot Mki9200'nun menüsüne erişim

- Menülere erişim için ortadaki düğmeye basın.
> Kit, erişilen menünün adını bildirecektir.
- Düğmeyi çevirerek menülerin içinde gezebilirsiniz ve yeşil düğmeyle veya düğmeye basarak onaylayabilirsiniz.
- Menüden çıkmak için, kırmızı düğmeye basın ve birkaç saniye bekleyin.

Bir telefonu Parrot Mki9200' e ikizleme ve bağlantısını yapma

Telefonunuzu ilk kez Parrot Mki9200 ile kullanıyorsanız, iki cihazı ikizlemeniz gerekmektedir : artık iki cihaz ortak olarak tespit edileceğinden, bu işlemi yeniden yapmaya gerek kalmayacaktır. Bunun için:

1. Tüm Bluetooth® cihazları tarafından görülebilmesi için, Parrot Mki9200 cihazınızın ayarlanmış olduğundan emin olmalısınız. Bunun için düğmeye basın ve **Ayarlar > Bluetooth > Görünürlük > Görünür** seçeneklerini seçin.



Parrot Mki9200 varsayılan olarak görünebilir.

2. Düğmeye basın ve **Ayarlar > eşleşme yapılacak cihaz...** seçeneklerini seçin.
> Telefonunuzun modeli listede mevcutsa, seçin ve düğmeye basın.
> Telefonunuzun modeli listede mevcut değilse, **diğer telefonlar...** seçeneğini seçin ve düğmeye basın.
3. Telefonunuzdan çevrede bir Bluetooth araması yapın.
> Çevredeki Bluetooth'ların listesi görüntülenir.
> Arama sona erdikten sonra, « Parrot Mki9200 » seçeneğini seçin.
4. Telefon PIN Bluetooth kodunu girmenizi istediğinde, « 0 0 0 0 » kodunu girin.
> Parrot Mki9200 ekranında « eşleşme başarılı » görüntülenir.



Telefon Parrot Mki9200 ile ikizlendikten sonra, araca her bindiğinizde iki cihaz arasındaki bağlantı otomatik olarak gerçekleşecektir. Bunun için, Parrot Mki9200'in ekranı bağlı olmalıdır.

Telefon rehberinin senkronize edilmesi

Bazı *Bluetooth*'lu telefonlarda, telefon rehberi kitin belleğinde otomatik olarak senkronize edilir. Telefonunuz otomatik olarak senkronizasyon yapmıyorsa, kişileri *Bluetooth* ile telefonunuzdan Parrot Mki9200'a göndermek için Nesne İtme fonksiyonunu kullanabilirsiniz. Bunun için:

1. Düğmeye basın ve Kişileri al seçeneğini seçin.
2. Nesne İtme ile kişileri gönderme işlemi hakkında bilgi için, telefonunuzun kullanım kılavuzuna bakınız.

Telefon fonksiyonunun kullanılması

Parrot Mki9200'nuzun telefon fonksiyonu kullanmadan önce, öncelikle telefonunuzu/PDA cihazınızı bağlamanız gerekir.

► *Daha fazla bilgi için Bluetooth® ile bir telefonu / PDA'yı ikizleme ve bağlantısını yapma bölümüne bakınız.*

Çağrı kabul etme

Gelen çağrı biz zil sesiyle bildirilir.



Bu kişinin numarası Parrot Mki9200'ya bağlı telefon rehberinde kayıtlıysa, kişinin adı bildirilir.

- Bu çağrıyı kabul etmek isterseniz, yeşil tuşa basın. Daha sonra çağrıyı sonlandırmak için kırmızı tuşa basın.
- Bu çağrıyı reddetmek isterseniz, kırmızı tuşa basın.

Çağrı yapma

• Aramak istediğiniz kişi Parrot Mki9200'ya bağlı telefon rehberinde bulunuyorsa :



1. Düğmeye basın ve Rehber seçeneğini seçin.
2. Bir harf seçin ve düğmeye basın.
 - > Kişi seçildikten sonra :
 - Çağrıyı varsayılan numaraya yapmak için yeşil düğmeye basın.

- Farklı kişilerin numaraları arasında seçim yapmak için düğmeyi kullanın.

- Aramak istediğiniz kişi Parrot Mki9200'ya bağlı telefon rehberinde bulunmuyorsa, aracınızı uygun bir yerde durdurun ve aramayı telefonunuzdan yapın.
- Sihirli kelimeleri etkinleştirdiyse, gelen çağrıyı kabul etmek veya reddetmek için sesli komutları kullanabilirsiniz.

► **Daha fazla bilgi için *Sihirli kelimeleri kullanma bölümüne* bakınız.**

Komutlar

Düğme	Fonksiyonlar
	Kısa basış : <ul style="list-style-type: none">- Gelen çağrıya cevap verir- Ses tanıma modunu başlatır- Çağrıyı telefona aktarır (özel görüşme modu)- Özel görüşme modundan çıkar- Gelen ikinci bir çağrıya cevap verir /bir kaç çağrı arasında geçiş yapar Uzun basış : Aranılan son numarayı arar
	<ul style="list-style-type: none">- Gelen aramayı reddeder (veya gelen ikinci bir aramayı)- Kapatır
	Görüşmenin sesini ayarlar Kısa basış : DTMF fonksiyonunu etkinleştirir (interaktif ses sunucularını yönetmek amacıyla) Mikroyu devreden çıkarır / yeniden devreye sokar (özel görüşme modu)

Ses tanıma fonksiyonuyla arama yapma



Bu fonksiyon sadece, kişileriniz eller serbest kitinde önceden kayıtlıysa mevcuttur.

1. Ses tanıma işlemini başlatmak için yeşil düğmeye basın.
> Parrot MKi9200 size aramak istediğiniz kişinin adını soracaktır.
2. Aramak istediğiniz kişinin adını söyleyin, ardından bu kişinin birkaç numarası varsa, numara türünü belirtin.
> Sesli komut doğru şekilde anlaşılıyorsa, bu kişi otomatik olarak aranacaktır. Aksi durumda, eller serbest kiti bir onay mesajı verir.
3. « Evet », ou « 'ı ara » diyerek onaylayın veya numara türünü belirtin (ör : Ev, büro, cebini).
> Bu kişi aranacaktır.

Sihirli kelimeleri kullanma

Aşağıdaki sihirli kelimeleri kullanabilmek için, önce sihirli kelimeleri etkinleştirmeniz gerekmektedir. Bunun için:

1. Düğmeye basın ve Telefon > Sesli komutlar > Sihirli kelimeler'u seçin.
 2. Sihirli kelimelerin etkinleştirmek / devreden çıkarmak için düğmeye basın.
- «**Kabul et**» sihirli kelimesi gelen çağrıyı kabul etmeye yarar.
 - «**Reddet**» sihirli kelimesi gelen çağrıyı reddetmeye yarar.

Müzik fonksiyonunun kullanılması

Bir ses kaynağının seçilmesi

- Parrot Mki9200'i ses okuyucusu / MP3 çalar / USB anahtarına bağlamak için, USB, Jak veya iPod konektörlerini kullanın.
- Ayrıca bir SD kartı üzerinde bulunan müzik dosyalarının okunmasını da başlatabilirsiniz. Bu dosyaları aktarmak için :
 1. SD kartını ona ayrılmış olan yere yerleştirin.
 2. Bir USB/mini USB kablosu kullanarak, Parrot MKi9200'ü bilgisayarınıza bağlayın.
 3. Sanki bir anahtar söz konusuymuş gibi müzik dosyalarını aktarın.
- Müzik fonksiyonunu başlatmak için Play düğmesine basın.



Aşağıdaki iPod modellerini kullanıyorsanız, jak kablosuyla Parrot Mki9200'r iPod'unuzu bağlayın : iPod Mini, iPod Photo, iPod 3G ve iPod Shuffle.





Parrot Mki9200 ile birlikte kullanılmadan önce, iPod'unuzun güncellenmiş olduğundan emin olun.

- Müzik kaynağını değiştirmek için, düğmeye basarak menüye erişin ve aşağıdaki sıra ile kaynağı seçin :
 - iPod,
 - USB çevre birimi,
 - Bluetooth ile bağlı çevre birimi,
 - bir jak çıkışına sahip cihaz.



Virtual Bass etkisini etkinleştirmek/iptal etmek için Play düğmesine 2 saniye boyunca basın.

Komutlar

Düğme	Fonksiyonlar
	Kısa basış : <ul style="list-style-type: none">- Müzik modunu başlatır- Okumayı duraklatır / yeniden başlatır Uzun basış : Virtual Bass efektini etkinleştirir
	- Kısa basış : Parçanın başına gelir / önceki parçaya geçer - Uzun basış : Hızlı geri sarar
	- Kısa basış : Sonraki parçaya geçer - Uzun basış : Hızlı ileri sarar
	Sesi ayarlar



Parrot Mki9200 ses okuyucusuna jakla/jak kablo-suyla bağlanmıyorsa, Önceki/Sonraki fonksiyonlar mevcut olmaz.

Allmän infor

Garanti

För Parrot-produkterna lämnas en 1 års garanti på delar och arbete räknat från inköpsdagen - utom om produkten ändrats - mot överlämnande av ett inköpsbevis (med datum, inköpsställe och produktens serienummer) till återförsäljaren eller direkt till Parrot. Detta gäller utan inverkan på den lagstadgade garantin.

Garantin täcker inte uppdatering av programvarorna som finns i Parrot-produkterna med *Bluetooth®* -mobiler i syfte att skapa kompatibilitet, hämtning av data, yttre skador på produkten som uppstått vid normal användning av produkten, alla skador som uppstått genom olyckor, onormal eller otillåten användning, eller icke-Parrot produkter. Parrot är inte ansvarig

för lagring av, förlust av eller skada i data under transport eller reparation. Alla produkter som visar sig vara icke-defekta returneras till avsändaren och utgifterna för behandling, kontroll och

transport debiteras kunden.

På grund av produktens tekniska finesser, rekommenderar vi att överlåta installationen till en verkstad. Parrot kan inte anses ansvarig för någon funktionsstörning som beror på en installation som inte uppfyller instruktionerna i bruksanvisningen och/eller en felaktig installation som du gjort själv.

Korrekt avfallshantering av produkten

(Elektriska och elektroniska produkter)
Denna markering på produkten och i manualen anger att den inte behöver sorteras tillsammans med annat hushållsavfall när dess livstid är över. Till förebyggande av skada på miljö och hälsa bör produkten hanteras separat för ändamålsenlig återvinning av dess beståndsdelar. Hushållsanvändare bör kontakta den återförsäljare som sålt produkten eller sin kommun för vidare information om var och hur produkten kan återvinnas på ett miljösäkert sätt. Företagsanvändare bör kontakta

leverantören samt verifiera angivna villkor i köpekontraktet. Produkten bör inte hanteras tillsammans med annat kommersiellt avfall.

Ändringar

Förklaringarna och specifikationerna i denna instruktionsbok ges endast i informations syfte och kan ändras utan förvarning. De bedöms vara korrekta vid tidpunkten för tryckning. Denna instruktionsbok har tagits fram med stor omsorg, för att ge dig en noggrann information.

Parrot kan emellertid inte hållas ansvarigt för konsekvenser som är resultatet av fel eller underlåtelser i instruktionsboken, eller för skada eller oavsiktlig förlust av data som en direkt eller indirekt följd av användning av information i den. Parrot förbehåller sig rätten att ändra eller förbättra produktens design eller instruktionsboken utan begränsningar och utan skyldighet att meddela användarna därom. Eftersom vi hela tiden förbättrar våra produkter, kan det hända att produkten

som du har købt skiljer sig en aning från den modell som beskrivs i denna manual. I så fall kan en senere version av instruktionsboken vara tilgængelig i elektronisk format på Parrots webbplats www.parrot.com.

Varumärken

Namnet og loggan *Bluetooth* är varumärken som tillhör *Bluetooth*® SIG, Inc. och all användning av de sistnämnda av Parrot S.A. sker under licens.

iPod är ett märke som tillhör d'Apple Inc., registrerat i USA och i andra länder.

Etiketten «Made for iPod» betyder att ett elektroniskt tillbehör har utvecklets speciellt för iPod och att utvecklaren certifierar att det uppfyller Apples standarder i fråga om prestanda.

Alla andra kommersiella märken och varumärken som nämns i detta dokument är copyrightskyddade och tillhör sina respektive ägare.

Generelle oplysninger

Garanti

Uden at give afkald på den lovbestede garanti, er Parrot produkter dækket af en 1-års garanti fra købsdatoen, hvad angår dele og arbejdskraft, med mindre produktet er blevet ændret, og dette ved fremvisning af et bevis for køb (dato og sted for køb, produktets serienummer) direkte hos Parrot forhandleren. Garantien dækker ikke opdatering af software indbefattet i Parrot produkter med *Bluetooth*® mobiltelefoner beregnet til regnskabsføring, indhentning af data, udvendig beskadigelse af produktet på grund af normal brug af produktet, enhver beskadigelse forårsaget af et uheld, en unormal brug eller en ikke autoriseret brug af produktet, et ikke Parrot produkt. Parrot er ikke ansvarlig for opbevaring, tab eller beskadigelse af data under transport eller reparation. Et produkt, der viser sig ikke at være fejlbehæftet, vil blive returneret til

afsenderen, som vil få tilsendt en regning for udgifter til behandling, kontrol og transport. Da dette produkt er meget teknisk avanceret, anbefaler vi at få det installeret af en mekaniker. Parrot kan under ingen omstændigheder drages til ansvar for, at det fungerer dårligt på grund af en installation, der ikke er i overensstemmelse med brugsanvisningen og/eller en installation du selv har foretaget.

Korrekt affaldsbortskaffelse af dette produkt

(elektrisk og elektronisk udstyr) Til dette formål har alle kommuner etableret indsamlingsordninger, hvor affald af elektrisk og elektro-nisk udstyr gratis kan afleveres af borgerne på genbrugsstationer eller andre indsamlingssteder eller hentes direkte fra husholdningerne. Nærmere information skal indhentes hos kommunens tekniske forvaltning. Brugere af elektrisk og elektronisk udstyr må ikke bortskaffe affald af

elektrisk og elektronisk udstyr sammen med husholdningsaffald. Brugere skal benytte de kommunale indsamlingssordninger for at mindske den miljømæssige belastning i forbindelse med bortskaffelse af affald af elektrisk og elektronisk udstyr og øge mulighederne for genbrug, genanvendelse og nyttiggørelse af affald af elektrisk og elektronisk udstyr.

Ændringer

Forklaringerne og specifikationerne i denne guide er kun vejledende og kan blive ændret uden forudgående varsel. De anses for at være korrekte på det tidspunkt, hvor de bliver trykt. Denne guide er blevet udarbejdet med største omhu i den hensigt at give dig den mest nøjagtige information. Parrot kan dog ikke drages til ansvar for konsekvenserne af fejl eller udeladelser i denne guide, eller for beskadigelser eller utilsigtet tab af data, som direkte eller indirekte er et resultat af brugen af

informationen heri. Parrot forbeholder sig ret til at ændre eller forbedre produktets design eller brugervejledningen uden nogen form for begrænsning og uden forpligtigelse til at underrette brugerne herom.

Da vi konstant bestræber os på at opgradere og forbedre vores produkter, kan det produkt, du har købt, være lidt forskellig fra den model, der er beskrevet i denne guide. Hvis det er tilfældet, kan der fås en senere udgave af denne guide i elektronisk format på Parrots website www.parrot.com.

Registrerede varemærker

Bluetooth navnet og logoet er registrerede varemærker af *Bluetooth* © SIG, Inc. og enhver brug af sidstnævnte af Parrot S.A. sker med varemærkelicens.

iPod er et registreret varemærke af Apple Inc. i USA og andre lande. Etiketten « Made for iPod » betyder, at et elektronisk udstyr er blevet specifikt udviklet til iPod og at dens udvikler attesterer, at udstyret lever op til Apples standarder for ydeevne.

Alle de andre registrerede handelsmærker og varemærker nævnt i nærværende dokument er beskyttet af Copyright og er deres respektive ejeres ejendom.

Obecné informace

Garance

Na výroby Parrot je v České republice poskytována standardní dvouletá záruka, která počíná běžet dnem zakoupení výrobku. Ze záruky je vyloučen výrobek poškozený živly, neodbornou instalací či nesprávným použitím. Záruka bude uznána na základě předložení dokladu o zakoupení výrobku (na němž bude uvedeno datum a místo zakoupení výrobku a sériové číslo výrobku), popřípadě záručního listu. Garance se nevztahuje na aktualizaci aplikací, které jsou součástí výrobků značky Parrot, aby byla zajištěna kompatibilita s mobilními telefony Bluetooth®, na obnovení dat, na vnější poškození výrobku v důsledku běžného

používání, na jakékoliv poškození v důsledku nehody, nestandardního nebo nepovoleného používání výrobku a na neoriginální výrobek, který nevyrobila společnost Parrot. Parrot nenese zodpovědnost za uložení, ztrátu nebo poškození dat během dopravy nebo opravy.

Vzhledem k tomu, že se jedná o specifický technický výrobek, doporučujeme, abyste jeho montáž svěřili odborníkovi. Společnost Parrot nenese v žádném případě zodpovědnost za případné funkční závady, vzniklé v důsledku montáže, která nebyla provedena podle pokynů v montážní příručce, a/ nebo v důsledku nesprávné montáže, která byla provedena laikem.

Problémy s kompatibilitou

Některá speciální řada automobilů může být uvedena s určitými rozdíly od původního modelu.

Toto může způsobit některé problémy s kompatibilitou u rozhraní.

Naše společnost není odpovědná za problémy s kompatibilitou způsobené novým vybavením, nebo zařízeními,

kteřá jsou aktualizována výrobcem automobilu bez upozornění.

Vyhrazení případných změn

Vysvětlení a specifikace v tomto návodu jsou poskytnuty pouze pro informační účely a mohou být modifikovány bez předchozího upozornění. Jsou Tvorbě za správná v době, kdy mají být vytištěna. Tvorbě tohoto návodu byla věnována maximální péče, neboť cílem bylo poskytnout vám přesné informace.

Nicméně společnost Parrot S.A. není odpovědný za jakéhokoliv následky vyplývající z případných chyb, či opomenutí v návodu, ani za jakoukoliv škodu, či případné ztráty dat vyplývající přímo, či nepřímo z použití zde obsažených informací. Parrot si vyhrazuje právo změnit nebo vylepšit design výrobku, nebo uživatelský návod bez jakýchkoliv omezení a bez jakékoliv povinnosti informovat uživatele.

Likvidace zařízení

(likvidace elektrických a elektronických zařízení)

Tento symbol uvedený na výrobku nebo na jeho obalu upozorňuje na to, že daný výrobek nepatří do běžného domácího odpadu, ale musí být odevzdán na sběrném místě určeném pro recyklaci elektrických a elektronických přístrojů. Tím, že zajistíte správnou likvidaci tohoto výrobku, chráníte životní prostředí a zdraví ostatních lidí. Nesprávnou likvidací ohrožujete životní prostředí i zdraví druhých.

Ochranné známky

Jméno a logo *Bluetooth* jsou obchodní známky společnosti *Bluetooth® SIG, Inc.* a jejich veškeré používání společností Parrot S.A. se provádí na základě licence.

Informacja ogólna

Gwarancja

Bez względu na gwarancję prawną produkty Parrot posiadają gwarancję na części i wykonanie na 1 rok, licząc od daty zakupu, z wyjątkiem uszkodzenia produktu, i na podstawie dowodu zakupu (data i miejsce zakupu,

nr seryjny produktu) u sprzedawcy lub bezpośrednio w Parrot.
Gwarancja nie obejmuje aktualizacji oprogramowania dołączonego do produktów Parrot z telefonami komórkowymi *Bluetooth®* w celu zapewnienia zgodności, odzyskiwania danych, uszkodzenia zewnętrznego produktu spowodowanego nieprawidłowym użyciem produktu, wszelkich uszkodzeń spowodowanych przez wypadki, nieprawidłowego lub niedozwolonego użycia produktu, produktu nie dostarczonego przez Parrot. Parrot nie ponosi odpowiedzialności za przechowywanie, utratę lub uszkodzenie danych podczas transportu lub naprawy.
Każdy nie uszkodzony produkt zostanie zwrócony do nadawcy, a koszty obsługi, kontroli i transportu zostaną zafakturowane nadawcy.
Ze względu na stopień zaawansowania technicznego produktu, prosimy o wykonanie instalacji w warsztacie. Parrot nie ponosi żadnej

odpowiedzialności za nieprawidłowe działanie spowodowane instalacją niezgodną z zaleceniami instrukcji i/ lub nieprawidłową instalacją wykonaną samodzielnie.

Utylizacja

Symbol ten umieszczony na produkcie lub jego opakowaniu informuje, że urządzenie nie można wyrzucać do śmieci, lecz należy je oddać do punktu zbiórki sprzętu elektrycznego i elektronicznego.

Prawidłowo utylizując urządzenie wnosicie Państwo wkład w ochronę środowiska i zdrowia współobywateli. Nieprawidłowa utylizacja stanowi zagrożenie dla środowiska i zdrowia. Dalsze informacje na temat recyklingu produktu można otrzymać w ratuszu miejskim, przedsiębiorstwie oczyszczania miasta lub wpunkcie sprzedaży urządzenia.

Modyfikacje

Objaśnienia zawarte w tej instrukcji zostały podane tylko dla celów informacyjnych i mogą ulec zmianie bez powiadomienia. Należy je uznać za aktualne w momencie oddania tekstu do druku. Podczas opracowania instrukcji dołożono wszelkich starań w celu dostarczenia jak najbardziej trafnych informacji.

Parrot nie ponosi odpowiedzialności za wszelkie skutki wynikające z błędów lub pominięć w instrukcji, oraz za szkody lub utratę danych wynikające bezpośrednio lub pośrednio z wykorzystania zawartych w niej informacji.

Parrot zastrzega sobie prawo do nosiszenia poprawek lub wprowadzania udoskonaleń w projekcie produktu oraz w instrukcji bez obowiązku powiadomienia użytkowników.

W związku ze stałym doskonaleniem i poprawianiem naszych produktów, nabyty produkt może nieznacznie różnić się od opisanego w instrukcji. Nowsza

wersja instrukcji może być dostępna w formacie elektronicznym na witrynie Parrot www.parrot.com.

Znaki zastrzeżone

Nazwa i logo *Bluetooth* stanowią znaki zastrzeżone *Bluetooth* © SIG, Inc., a ich wykorzystanie przez Parrot S.A. odbywa się na zasadzie licencji.

iPod jest znakiem handlowym Apple Inc., zastrzeżonym w Stanach Zjednoczonych oraz w innych krajach. Logo „Made for iPod” oznacza, że dane akcesoria elektroniczne zostały opracowane wyłącznie dla iPod oraz że jego producent gwarantuje ich zgodność z normami wydajności Apple.

Общая ормация

Гарантия

Без ущерба для правовой гарантии продукция компании Parrot имеет гарантию на детали и изготовление в течение 1 года, начиная с даты продажи, за исключением изменения изделия и при предоставлении

подтверждения покупки (дата и место покупки, серийный номер изделия) у продавца или непосредственно в компании Parrot.

Гарантия не распространяется на обновление программного обеспечения, входящего в комплект изделий компании Parrot с сотовыми телефонами с функцией *Bluetooth*®, с точки зрения его совместимости, на восстановление данных, внешние повреждения изделия в результате его нормального использования, на любые случайные повреждения, повреждения в результате неправильного или.

Ввиду технической сложности данного устройства, мы рекомендуем, чтобы его установка выполнялась на станции технического обслуживания. Компания Parrot ни при каких обстоятельствах не будет нести ответственности за неполадки, возникшие в результате несоблюдения инструкций по установке, указанных в данном

руководстве, и/или неправильной установки, выполненной вами самостоятельно.

Модификации

Содержащиеся в данном руководстве пояснения и спецификации приведены только для информации и могут быть изменены без предварительного уведомления. Они признаны правильными на момент выпуска. Данное руководство было составлено с особой тщательностью, чтобы предоставить вам точную информацию. Тем не менее, Parrot не несет ответственности за какие-либо последствия в результате ошибок или опущений в руководстве, а также за какой-либо непосредственный или косвенный ущерб или случайную потерю данных вследствие использования содержащейся в руководстве информации. Parrot оставляет за собой право модифицировать конструкцию изделия или вносить изменения

в руководство пользователя без каких-либо ограничений и без уведомления пользователя. Поскольку мы стремимся к постоянному усовершенствованию нашей продукции, приобретенное вами изделие может незначительно отличаться от модели, описанной в данном руководстве. В таком случае, вы можете получить последнюю версию руководства в электронном формате на веб-сайте компании Parrot www.parrot.com.

Утилизация

Этот символ, расположенный на продукте или его упаковке, указывает на то, что обходиться с этим продуктом следует не как с обычными бытовыми отходами. Его необходимо сдать в сборный пункт по вторичному использованию электрических и электронных приборов. Внося свой вклад в правильную утилизацию этого продукта, вы защищаете окружающую среду и здоровье окружающих. При

неправильной утилизации наносится вред здоровью и окружающей среде. Более подробную информацию о вторичном использовании этого продукта вы можете получить в вашем муниципалитете, в фирме по вывозу мусора или в магазине, в котором был приобретен продукт. Это предписание действительно только для государств-членов ЕС.

Зарегистрированные торговые марки

Название и логотип *Bluetooth* являются торговыми марками *Bluetooth*® SIG, Inc. и их любое использование компанией Parrot S.A. осуществляется в соответствии с лицензией. iPod является маркой Apple Inc., представленной в Соединенных Штатах и в других странах. Логотип «Made for iPod» обозначает, что электронный компонент был разработан специально для iPod и что его разработчик подтверждает его соответствие стандартам Apple.

Genel bilgiler

Garanti

Parrot ürünlerinin, ürüne tadilat yapılmış olması durumu hariç, bayinize veya doğrudan Parrot'a bir satın alma belgesi ibraz edilmek suretiyle (satın alma tarihi ve yeri, ürünün seri nosu) satın alma tarihinden itibaren 1 yıllık bir parça ve işçilik garantisi vardır. Garanti, Parrot ürünlerine dâhil olan yazılımların uyumluluk amacıyla *Bluetooth*® cep telefonları yardımıyla güncelleştirilmesi, verilerin kurtarılması, ürünün normal kullanımından kaynaklanan dış yıpranmasını, kaza ya da ürünün anormal veya izinsiz kullanımını sonucunda oluşan veya Parrot ürünü olmayan bir üründen dolayı meydana gelen herhangi bir zararı kapsamamaktadır Parrot, verilerin depolanmasıyla veya nakliye ya da onarım sırasında verilerde oluşabilecek kayıp veya zararlar ile ilgili hiçbir sorumluluk kabul etmez. Arızalı olmadığı belirlenen her tür ürün göndericiye geri yollanacaktır ve işlem, kontrol ve nakliye masrafları kendisine

fatura edilecektir.

Bu ürünün teknik ayrıntıları sebebiyle, kurulumunu oto tamircinize yaptırtmanızı öneririz. Parrot, hiçbir şekilde kullanım talimatlarında bulunan yönergelere uygun olmayan bir kurulumdan ve/veya kendi tarafınızdan yapılan uygun olmayan bir kurulumdan kaynaklanan herhangi bir işlev bozukluğundan sorumlu tutulamaz.

İmha

Ürünün veya ambalajın üzerindeki bu sembol, ürünün normal ev atıkları ile birlikte atılmaması gerektiğini, elektrikli ve elektronik cihazların geri dönüş-flümüne yönelik toplama noktalarına ulaştırılmasını gerektiğini göstermektedir. Bu ürünü doğru şekilde imha ettiğiniz takdirde, doğanın ve insan sağlığının korunmasına katkıda bulunmuş olacaksınız. Yanlış imha, doğaya ve insan sağlığına zarar verecektir. Bu ürünün geri dönüşümü hakkında daha fazla bilgiyi belediyenizden, çöp toplama servisinizden veya ürünü satın aldığınız dükkandan edinebilirsiniz.

Bu kural sadece AB üyesi ülkeler için geçerlidir.

Değişiklikler

Bu kılavuzdaki açıklamalar ve tanımlamalar yalnızca bilgilendirmek amacıyla verilmiştir ve önceden haber verilmeksizin değiştirilebilir. Baskıya girildiği sırada doğru olduklarına inanılır. Size doğru bilgiler sağlamak amacıyla bir parçası olarak, bu kılavuzun yazılmasında en büyük özen gösterilmiştir.

Ancak, Parrot, bu kılavuzun içindeki her tür hatadan veya eksik bilgiden dolayı meydana gelebilecek hiçbir sonuçtan, ne de buradaki bilgilerin kullanımından doğrudan veya dolaylı şekilde sonuçlanabilecek hiç bir hasardan veya veri kaybından dolayı sorumlu tutulamaz. Parrot hiçbir kısıtlama getirilmeksizin ve kullanıcılara bilgi verme yönüne herhangi bir zorunluluğu olmaksızın, ürün tasarımını veya kullanım kılavuzunu değiştirme veya iyileştirme hakkını saklı tutmaktadır. Ürünlerimizi yükseltmeye ve

iyileştirmeye göstermiş olduğumuz sürekli ilimizin bir parçası olarak, satın almış olduğunuz ürün bu kılavuzda tarif edilen modelden biraz farklı olabilir. Bu durumda, Parrot'un www.parrot.com adresindeki İnternet sitesinde bu kılavuzun daha yeni bir sürümü elektronik formatta mevcut olabilir.

Tescilli ticari markalar

Bluetooth adı ve logosu *Bluetooth*® SIG, Inc.'in tescilli ticari markalarıdır ve Parrot S.A. tarafından bunların her tür kullanımı lisans altında yapılmaktadır.

iPod, ABD ve diğer ülkelerde kayıtlı olan bir Apple Inc. markasıdır. « Made for iPod » logosu bir elektronik aksesuarın özel olarak iPod için geliştirildiği ve geliştiricisinin bu aksesuarın Apple performans normlarına uygun olduğunu onayladığı anlamına gelir.

İşbu dokümanda adı geçen tüm diğer ticari markalar ve tescilli ticari markalar Telif Hakkı ile korunmaktadır ve ilgili sahiplerine aittir.

Hotline

Our hotline is at your disposal from Monday to Friday between 9 am and 6 pm (GMT + 1) - Hot-line@parrot.com

Italy : [+39] 02 59 90 15 97

Spain : [+34] 902 404 202

UK : [+44] (0)844 472 2360

Germany : 0900 1727768

USA : [+1] (877) 9 Parrot (*toll free*)

China : [+86] 755 8203 3307

Hong Kong : [+852] 2736 1169

France : 01 48 03 60 69

Europe : [+33] 1 48 03 60 69 (*Spoken languages : French, English and Spanish*)





Parrot

move wireless

Parrot S.A. - 174, quai de Jemmapes - 75010 Paris - France
Fax +33 1 48 03 06 66 / Phone +33 1 48 03 60 60
www.parrot.com



* TERMS & CONDITIONS: WWW.PARROT.COM
(GAGNEZ DES PRODUITS SANS FIL PARROT)



P1031035AA