



Fitting instructions
Make: VW
Jetta; 2005->
Type: 4503

Permanently
linked to
quality

Couplingsclass: A50-X



94/20/EC





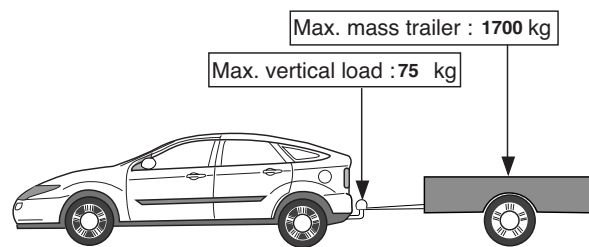



e11 00-5804



Max. mass trailer : 1700 kg

Max. vertical load : 75 kg

D-Value: 9.3 kN

		8.8	
		10.9	
		8	
		10	



Torque settings for nuts and bolts (8.8)

M12  **79 Nm 71 Nm (with self-locking nut)**

Torque settings for nuts and bolts (10.9)

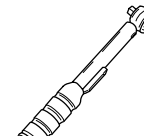
M10  **71 Nm**

 **0km** + **1000km**

 + 

© 450370/16-11-2005/1



Dispositivo di traino tipo: 4503
 Per autoveicoli: VW Jetta; 2005->
 Tipo funzionale:

Classe e tipo di attacco: A50-X
 Omologazione: e11 00-5804
 Valore D: 9,3 kN
 Carico Verticale max. S: 75 kg
 Larghezza rimorchiabile per Caravan e T.A.T.S.: 2,45m vedere CARTA di CIRCOLAZIONE VEICOLO (motrice) + 70 cm = ..arrotondare ai 5 cm superiore (vedi D.M.28/05/85)
 Massa rimorchiabile: vedi carta di circolazione dell' autoveicolo

Per verificare l'idoneità del dispositivo di traino omologato a norma CEE 94/20, all'installazione sulla vettura su cui si intende procedere al montaggio, compilare la seguente formula (se necessario declassare la massa rimorchiabile):

$$D = \frac{T \times C}{T + C} \times 0,00981 = 9,3 \text{ kN}$$

dove: T= Massa Complessiva Max. della motrice (in kg)
 C= Massa Rimorchiabile Max. della motrice (in kg)

DA COMPILARE PER IL COLLAUDO

DICHIARAZIONE DI CORRETTO MONTAGGIO: la sottoscritta Ditta dichiara di aver montato in maniera corretta ed in conformità alle prescrizioni sia del costruttore del veicolo che del costruttore del dispositivo stesso il seguente dispositivo di attacco meccanico:

tipo:.....
 Il dispositivo di attacco sopra indicato è stato installato su autoveicolo
 modello:.....
 targa:.....
 Data:.....

TIMBRO e FIRMA

Si dichiara inoltre di aver informato l'utente del veicolo sull'USO e MANUTENZIONE del dispositivo stesso.

© 450370/16-11-2005/14

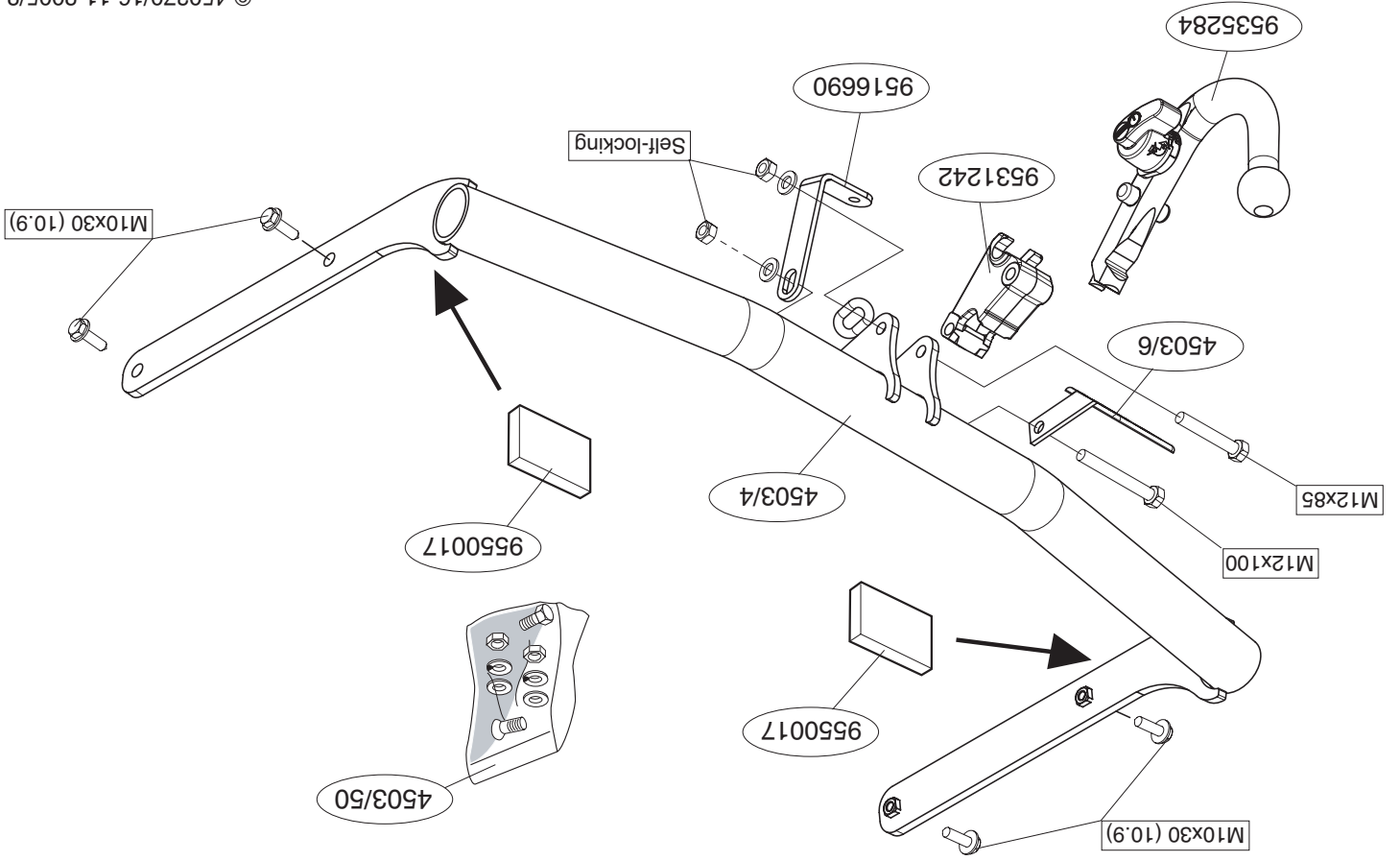

1. Demonteer de achterlicht units.
2. Demonteer de bumper inclusief de stalen stootbalk van het voertuig, de stootbalk wordt niet meer gebruikt. Herplaats de bouten (Zie figuur 1).
3. Demonteer de achterste uitlaatdemper en maak het hiteschild los..
4. Monteer trekhaak in chassis.
5. Plaats de twee PE schuimblokken als afdichting in de chassisbalken.
6. Monteer het kogelhuis inclusief stekkerplaat en beugel 9516690.
7. Draai alle bouten en moeren overeenkomstig tabel vast.
8. Monteer de achterste uitlaatdemper en het hiteschild.
9. Zaag een deel overeenkomstig figuur 2 in het midden aan de onderzijde uit de bumper.
10. Monteer de bumper.
11. Monteer de achterlicht units.
12. Stel de beugel 9516690 af op de bumper.
13. Draai alle bouten en moeren overeenkomstig tabel vast.

Raadpleeg voor demontage en montage van voertuig onderdelen het werkplaats handboek.

Raadpleeg voor montage en bevestigingsmiddelen de schets.

Raadpleeg voor montage en demontage van het afneembare kogelsysteem de bijgevoegde montagehandleiding.

BELANGRIJK:

- * Voor eventueel noodzakelijke aanpassing(en) "van het voertuig" dient men de dealer te raadplegen.
- * Indien op de bevestigingspunten een bitumen of anti-dreunlaag aanwezig is, dient deze verwijderd te worden.
- * Voor de max. toegestane massa, welke uw auto mag trekken, dient u uw dealer te raadplegen.
- * Bij het boren dient men er zorg voor te dragen, dat electriciteits-, rem- en brandstofleidingen niet worden geraakt.
- * Verwijder "indien aanwezig" de plastic dopjes uit de puntlasmoeren.
- * Deze handleiding dient na montage bij de voertuigpapieren gevoegd te

worden.

1. Remove the rear-light units.
2. Remove bumper (Torx head screws around each wheel arch, along lower edge of rear panel, beneath each light cluster (light cluster must be removed). and the steel buffer beam from the vehicle. The buffer beam will no longer be needed. Replace the bolts (See figure 1).
3. Remove the back exhaust silencer and loosen the heat shield.
4. Fit the tow bar to the chassis.
5. Place the two PE foam blocks as spacers in the chassis members.
6. Fit the ball housing, including socket plate and bracket 9516690.
7. Tighten all nuts and bolts to the torque indicated in the table.
8. Replace the back exhaust silencer and the heat shield.
9. Saw a section out of the middle of the underside of the bumper as shown in fig 2.
10. Fit the bumper.
11. Fit the rear-light units.
12. Adjust the 9516690 bracket to the bumper.
13. Tighten all nuts and bolts to the torque indicated in the table.

For dismantling and fitting the vehicle parts, see the site handbook.

For fitting instructions and attachment method, see drawing.

See the assembly manual supplied for instructions on fitting the removable ball system.

NOTE:

- * The dealer should be consulted for possible necessary adjustment(s) "of the vehicle".
- * Remove the insulating material from the contact area of the fitting points.
- * Consult your dealer for the maximum tolerated pull weight and ball hitch pressure of your vehicle.
- * Do not drill through electrical-, brake- or fuellines.

© 450370/16-11-2005/3

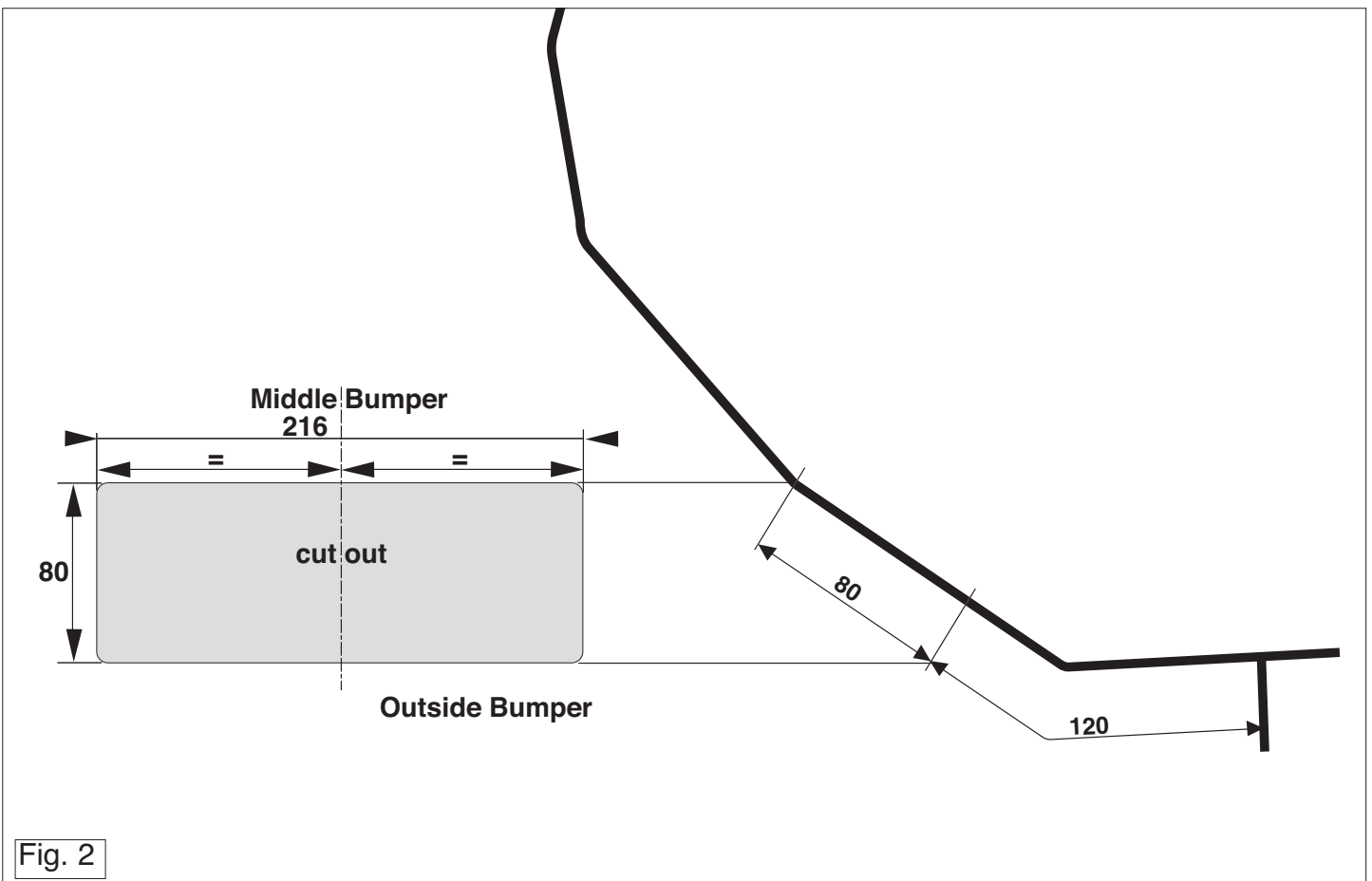

Fig. 2

1. Démontez les feux arrière.
2. Déposer le pare-chocs du véhicule y compris la traverse en acier ; la traverse ne sera plus utilisée. Remettez les boulons de fixations en place (Voir la figure 1).
3. Démontez l'échappement du silencieux arrière et détachez le bouclier thermique.
4. Monter l'attache-remorque dans le châssis.
5. Placer les deux blocs de mousse en polyéster en guise de colmatage dans les longérons de châssis.
6. Monter le logement de la rotule y compris la prise électrique et le support 9516690.
7. Serrer tous les boulons et écrous conformément au tableau.
8. Monter l'échappement du silencieux arrière et le bouclier thermique.
9. Scier au centre de la partie inférieure du pare-chocs une partie correspondant à la figure 2.
10. Mettre en place le pare-chocs.

F INSTRUCTIONS DE MONTAGE.

- * Für (eine) eventuell erforderliche Anpassung(en) "des Fahrzeugs" ist der Händler zu Rate zu ziehen.
- * Im Bereich der Anlageflächen muß Unterbodenschutz, Hohlraumkonservierung (Wachs) und Antiröhmaterial entfernt werden.
- * Vor dem Bohren prüfen, daß keine, dort eventuell vorhandene Leitungen beschädigt werden können.
- * Alle Bohrspäne entfernen und gebohrte Löcher gegen Korrosion schützen.
- * Entfernen Sie "falls vorhanden", die Plastikklappen von den Punktschweißmütern.
- * Für das höchstzulässige Zuggewicht und der erlaubte Kugeldruck Ihres Fahrzeugs ist Ihr Händler zu befragen.
- * Die Quetschmütern müssen nach einem späteren lösen der Muttern gegen neue ausgetauscht werden, da ansonsten die Sicherungswirkung nicht mehr garantiert ist!

HINWEISE:

Für die Montage und Demontage des abnehmbaren Kugelsystems
Handbuch zu Rate ziehen.
Für die Montage und die Befestigungsmittel die Skizze zu Rate ziehen.

1. Die Rücklichter abmontieren.
2. Die Stoßstange einschließlich des stählernen Stoßbalkens vom Fahrzeug abmontieren. Der Stoßbalken wird nicht mehr benötigt. Die Schrauben wieder anbringen (Siehe Abbildung 1).
3. Den hintersten Auspuff-Schalldämpfer abmontieren und das Hitzeschild lösen.
4. Die Anhängervorrichtung im Langsträger befestigen.
5. Die zwei PE-Schaumböcke als Dichtung in den Fahrgestellträger einsetzen.
6. Das Kugelgehäuse einschließlich Steckdosenplatte und Halterung 9516690 montieren.
7. Alle Schrauben und Muttern gemäß den Angaben in der Tabelle festdrehen.
8. Den hintersten Auspuff-Schalldämpfer und das Hitzeschild wieder montieren.
9. Auf der Unterseite der Stoßstange einen Teil aus der Mitte gemäß Abbildung 2 herausschneiden.
10. Die Stoßstange montieren.
11. Die Rücklichter befestigen.
12. Den Bügel 9516690 auf die Stoßstange einstellen.
13. Alle Schrauben und Muttern gemäß den Angaben in der Tabelle festdrehen.

D MONTAGEANLEITUNG

- * Remove (if present) the plastic caps from the spot welding nuts.
- * This fitting instruction has to be enclosed in the vehicle documents after fitting the towbar.

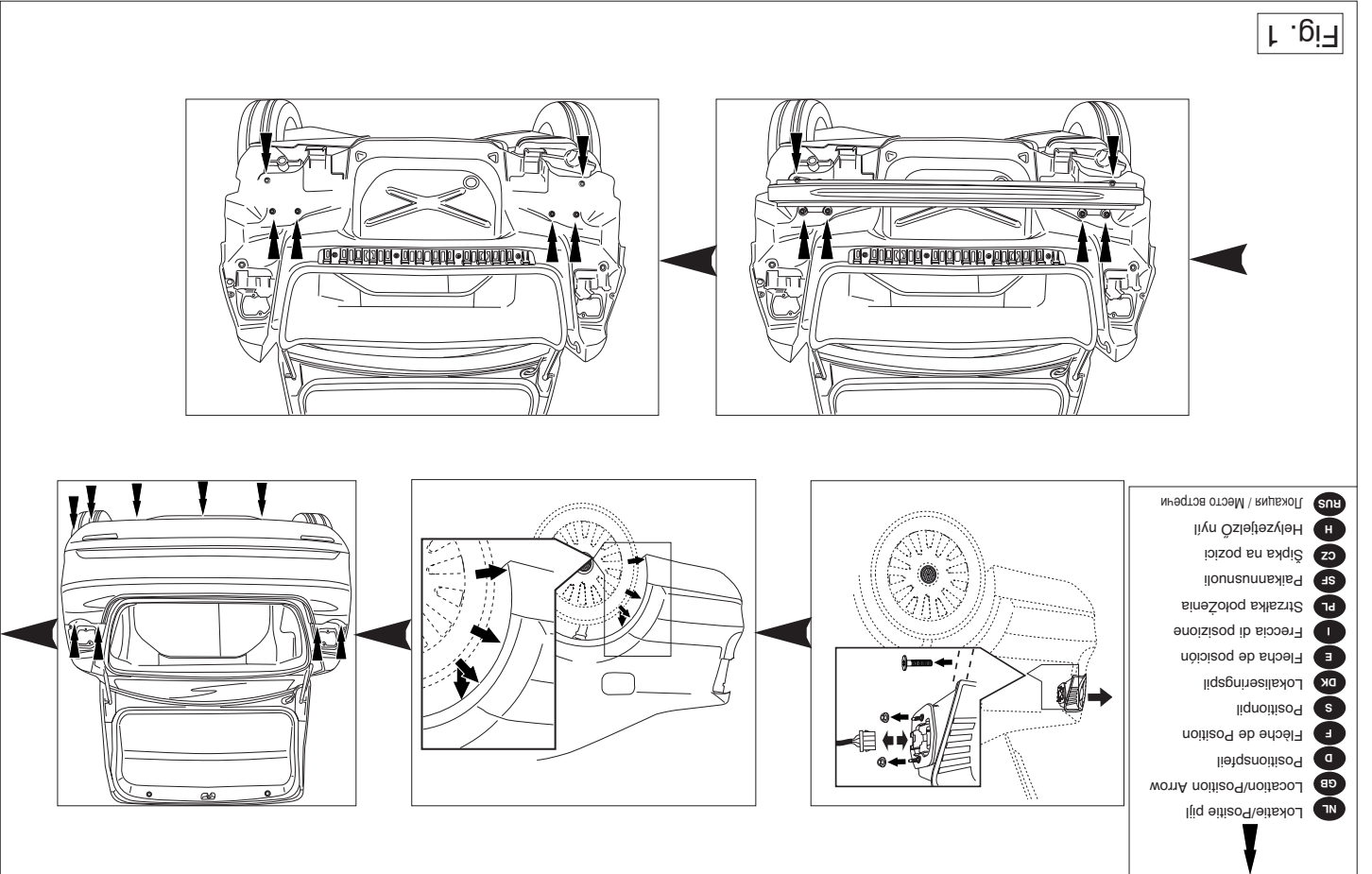

11. Monter les feux arrière.
12. Ajuster le support 9516690 au pare-chocs.
13. Serrer tous les boulons et écrous conformément au tableau.

Pour le montage et le démontage des pièces du véhicule, consulter la notice du fabricant.

Consulter le croquis pour voir le montage et les moyens de fixation.

Pour le montage et le démontage de la rotule amovible, consulter la notice de montage jointe.

REMARQUE:

- * Pour une/des adaptations indispensables sur le véhicule, veuillez consulter le concessionnaire.
- * Enlever la couche de bitume ou d'anti-tremblement qui recouvre éventuellement les points de fixation.
- * Pour connaître le poids de traction maximum et le poids en flèche sur la rotule autorisée du véhicule, veuillez consulter votre concessionnaire.
- * Veiller en perçant à ne pas endommager les conduites de électrique, de frein et de carburant.
- * Retirer "si présents" les embouts en plastique des écrous de soudure par point.
- * Cette notice de montage doit être conservée à bord du véhicule après montage de l'attelage.

S MONTERINGSANVISNINGAR.

1. Demontera bakljusmodulerna.
2. Demontera stötfångaren inklusive stötranden av stål från fordonet, stötranden förfaller. Sätt tillbaka skruvar (Se figur 1).
3. Demontera avgasrörets bakersta dämpare och lossa värmeskölden.
4. Montera dragkroken i chassit.
5. Placera de båda PE-skumblocken som tätning i chassibalkarna.
6. Montera kulhuset inklusive kontaktplattan och gavlarna 9516690.
7. Momentdrag alla skruvar och muttrar enligt tabellen.
8. Montera avgasrörets bakersta dämpare och värmeskölden.
9. Såga ut en del ur mitten av stötfångarens undersida enligt figur 2.

7. Затянуть все болты и гайки в соответствии со значениями, указанными в таблице.
8. Установить последний глушитель выхлопа и теплозащитный экран.
9. Выпилить часть из бампера в середине снизу, как указано на рис. 2.
10. Установить бампер.
11. Установить оба блока задних фар.
12. Подогнать кронштейн 9516690 под бампер.
13. Затянуть все болты и гайки в соответствии со значениями, указанными в таблице.

Для инструкций по снятию и установке деталей автомобиля, обращайтесь к руководству для работников гаражей.

Информацию о монтаже и средствах крепления вы найдете в схеме.

Для инструкций по установке и снятию съемного крюка с шаром, обращайтесь к прилагаемому руководству по монтажу.

ВНИМАНИЕ:

- * Если потребуются изменения конструкции транспортного средства, следует посоветоваться с дилером автомобиля.
- * Если в точках прикрепления имеется слой битума или противозумовой материал, его следует удалить.
- * Сведения о максимально допустимой массе буксируемого прицепа Вы можете получить у дилера автомобиля.
- * **При сверлении следите за тем, чтобы не задеть электропроводку и линии тормозной цепи и подачи горячего.**
- * Удалите (если они имеются) пластмассовые затычки из приваренных гаек.
- * После монтажа крюка следует хранить настоящее руководство в комплекте с технической документацией автомобиля.

10. Montera stötfångaren.
11. Montera bakljusmodulerna.
12. Justera 9516690-fästet efter stötfångaren.
13. Momentdrag alla skruvar och muttrar enligt tabellen.

Se verkstadshandboken för demontering och montering av fordonets delar.

Se skissen för montering och monteringsmaterial.

Se de bifogade monteringsanvisningarna för montering och demontering av det löstagbara kulsystemet.

OBS:

- * Kontakta återförsäljaren om fordonet eventuellt bör modifieras.
- * Om det finns ett bitumen- eller stötdämpande lager vid kontaktytor skall detta avlägsnas.
- * Kontakta din återförsäljare för ditt fordon max. dragvikt och tillåtna kulttryck.
- * Vid borming skall man se till att elektrisk-, broms- och bränsleledningarna inte skadas.
- * Avlägsna de små plastlocken - om dessa finns - från punktsvetsmuttrarna.
- * Efter att draget är monterat, placera monteringsanvisningen tillsammans bilens övriga dokument.

DK MONTAGEVEJLEDNING.

1. Demonter baglysenhederne.
2. Demonter kofangeren, inklusive køretøjets stålstødbjelke. Denne bliver overflødig. Sæt bolte på plads igen (Se fig. 1).
3. Demonter den bageste lydpotte og løsn varmeskjoldet.
4. Monter anhængertrækket i chassiset.
5. Anbring de to PE-skumblokke som afdækning i chassisivangerne.
6. Monter kuglehuset, inklusive kontaktplade og beslaget 9516690.
7. Spænd alle bolte og møtrikker jf. tabellen.
8. Monter den bageste lydpotte og varmeskjoldet.
9. Sav en del ud af kofangeren midt på undersiden jf. fig. 2.
10. Monter kofangeren.

© 450370/16-11-2005/5

Montážní pokyny a metoda připevnění díle nártu. Pred montážni ymĕnitĕlnĕho systĕmu taznĕ koule konzultujte montážni manuál.

DĚLEŽITÉ

- * Pokud je potřeba provést na voze úpravy, obraťte se na svého prodejce.
- * Pokud je misto montáže opatřeno asfaltovým nátěrem nebo vrstvou nátěru snižující hluk, odstraňte je.
- * Pro informaci o maximálním nákladu povoleném k tažení se obraťte na svého prodejce.

* Při vřtání dbějte zvláštně pozorosti, zejména co se týče elektrických, brzdových a palivových kontaktů.

- * Pokud jsou na maticích bodověho svařování plastová víčka, odstraňte je.
- * Po montáži uschovejte tento manuál k ostatním dokladům vozidla.

H SZERELÉSI ÚTMUTATÓ.

1. Távoítisa ei a hátsó villágitĕstĕket.
2. Távoítisa ei a hátsó villágitĕstĕket. Az útközördura már nem lesz szűksĕg. Cserĕlje ki a csavarokat (Lásd az ábrát 1).
3. Távoítisa ei a hátsó kiputogódobot és oldja ki a hĕpájszt.
4. Illĕssze a vontatódudát az alvázhöz.
5. Hĕlyezze a két PE habtĕmbĕt távoításágtartóként az alváz elemĕiben.
6. Illĕssze fel a gömbházat, az illĕszítĕlemĕzzel és 9516690 konzolt együtt.
7. Szortisa be az összes anyát és csavart a táblában feltüntetett csavarónyomatókig.
8. Hĕlyezze fel az utolsó kiputogódobot és oldja ki a hĕpájszt.
9. Fűrészeljen ki az útköz közĕpsĕ és alsó rĕszĕbĕl egy cikket a(z) 2 ábrán feltüntetett módon.
10. Hĕlyezze fel az útközĕt.
11. Hĕlyezze fel a hátsó villágitĕstĕket.

Rådfor demontering og montage af dele til kĕretĕjet arbejdsp-ladshåndbogen. Rådfor montage og montage midler skitsen.

BEMÆRK:

- * Kontakt forhandleren i forbindelse med eventuelle påkrævede ændring(er) på kĕretĕjet.
- * Undervognsbehandling skal fjernes de steder hvor trækĕt ligger an mod bilen.
- * Kontakt Deres forhandler for oplysninger om den maksimale trækkræft og det tilladte kugletryk.
- * Vær forsigtig ikke at bore i ledning-,brĕmse eller benzinslange
- * Fjern plasticpropĕrne "om de findes" fra de punktsvĕjsede mĕtrikĕr.
- * DENNE MONTERINGSVEJLEDNING SKAL MEDBRINGES VED SYN.

INSTRUCCIONES DE MONTAJE.

1. Desmontar las unidades de las luces traseras.
2. Desmontar el parachoques inclusive el tope de acero del vehiculo, el tope no se vuelve a utilizar. Volver a colocar tornillos (Vĕase la figura 1).
3. Desmontar el amortiguador posterior del tubo de escape y desprender el escudo tĕrmico.
4. Montar el gancho de remolque en el chasis.
5. Instalar los dos bloques de espuma PE para sellar los lagueros del chasis.
6. Montar la caja de la bola inclusive placa enchufe y el soporte 9516690.
7. Apretar todos los tornillos y tuercas de acuerdo con los puntos de la tabla.
8. Montar el amortiguador posterior del tubo de escape y el escudo tĕrmico.

A szĕrszerĕlés és a jármű alkatrĕszĕk összesĕllĕstĕse érdekében, lásd a munkahelyi kézikĕnyvet. Az összesĕllĕstĕsi eljárás érdekében, lásd a rajzot. Az eltávolítható gömbrendszĕr összesĕrelĕse érdekében, lásd a összesĕrelĕsi kézikĕnyvet.

FONTOK

- * Amennyiben a gépkoicin módosításra van szűksĕg, kérjünk felvilágosított kĕrĕskĕdĕnktĕl.
- * A jármű áttal maximálisán vontatható megengedett teher mĕrtĕkĕrĕl tájĕkozódjunk kĕrĕskĕdĕnknĕl.
- * Fűrés során ügyeljünk arra, hogy elkerüljünk az elektrómos, a fĕk- és az űzemanag-vezĕtĕket.
- * Amennyiben a csatlakozási pontok bitumennel, vagy zaíscĕkkĕntĕt anyaggal van bĕvonva, ezĕket távoítssuk el.
- * A jármű áttal maximálisán vontatható megengedett teher mĕrtĕkĕrĕl tájĕkozódjunk kĕrĕskĕdĕnknĕl.
- * A fĕlszerĕlés után az útmutatót őrizzük a gépjármű papírjaival együtt.

РУС РУКОВОДСТВО ДЛЯ МОНТАЖА

1. Снять оба блока задних фар.
2. Снять дамер вместе со стальным буферным брусом автомобиля; буферный брус больше не понадобится. Поставить болты на место (См. рисунок 1).
3. Снять последний глушитель выхлопа и теплозащитный экран.
4. Закрепить бускырĕи крюк на шасси.
5. В качестве уплотнĕния, вставить два полиэтиленовых элĕмĕнта в балки шасси.
6. Установить корпус с шаром, вместе со штĕпсельной платой и кронштейн 9516690.

9. Serrar una parte de acuerdo con la figura 2 en el centro del lado inferior del parachoques.
10. Montar el parachoques.
11. Montar las unidades de las luces traseras.
12. Ajuste el soporte 9516690 en el parachoques.
13. Apretar todos los tornillos y tuercas de acuerdo con los puntos de la tabla.

Consultar para el desmontaje y montaje de piezas del vehiculo el manual de instalación de taller.
Consultar el croquis para el montaje y medios de fijación.
Consultar para el montaje y desmontaje del sistema de la bola extra-ble las instrucciones de montaje adjuntas.
N.B.:

- * Para (una) eventual(es) adaptación(es) 'del vehiculo' consultese al concesionario.
- * Si en los puntos de fijación hay una capa de betún o anti-choque hay que quitarla.
- * Consulte a su concesionario para el peso máximo de tracción y la presión de la bola admittida de su vehiculo.
- * No agujerear cable de eléctrico, tubos de freno o gasolina"
- * Retirar, si presentes, los capuchones de plástico de las tuercas de soldadura por punto.
- * Guarde estas instrucciones junto a la documentación del vehiculo después del montaje del enganche.

ISTRUZIONI PER IL MONTAGGIO.

1. Smontare i gruppi dei fanali posteriori.
2. Smontare il paraurti e la barra d'acciaio dal veicolo: la barra in acciaio non dovrà piú essere montata. Rimontare bulloni (Vedi figura 1).
3. Smontare il silenziatore piú esterno del tubo di scarico e staccare lo scudo termico.
4. Montare il gancio traino sul telaio.

5. Inserire i due blocchi di polistirolo espanso nei montanti del telaio per chiuderli.
6. Montare l'alloggiamento della sfera, completa di piastra di contatto e la staffa 9516690.
7. Serrare tutti i dadi e bulloni alle coppie di serraggio indicate in tabella.
8. Montare il silenziatore più esterno del tubo di scarico e lo scudo termico.
9. Segare via la parte indicata in figura 2 dalla parte centrale inferiore del paraurti.
10. Montare il paraurti.
11. Montare l'alloggiamento della sfera.
12. Regolare la staffa 9516690 in base al paraurti.
13. Serrare tutti i dadi e bulloni alle coppie di serraggio indicate in tabella.

Per lo smontaggio ed il montaggio dei componenti del veicolo consultare il manuale tecnico dell'officina.

Consultare il disegno per il montaggio ed i dispositivi di fissaggio.

Per il montaggio e lo smontaggio del sistema a sfera rimovibile, consultare le istruzioni di montaggio allegate.

N.B.:

* Per eventuali necessari adattamenti "del veicolo" si consiglia di consultare il fornitore.

* Rimuovere lo strato di materiale isolante dai punti d'attacco.

* Per il peso complessivo trainabile della Vostra vettura, consultate il Vostro rivenditore autorizzato.

* Praticando i fori, prestare attenzione a non danneggiare i cavi elettrici, i cavi del freno e i condotti del carburante.

* Rimuovere, se presenti, i coperchietti in plastica dai dadi di saldatura per punto.

* Questa istruzione di montaggio deve essere allegata ai documenti del veicolo dopo l'installazione del gancio.

PL INSTRUKCJA MONTAŻU.

1. Zdemontować zespół tylnych świateł.

niu.

- Hak holowniczy zarejestrować w stacji diagnostycznej.

Zastosowanie się do powyższych wskazań gwarantuje Państwu bezpieczeństwo, niezawodność i sprawność naszego wyrobu przez cały okres jego użytkowania.

SF ASENNUSOHJEET

1. Irrota takavaloyksiköt.
2. Irrota ajoneuvosta puskuri sekä teräksinen iskunvaimenninpalkki, iskunvaimenninpalkkia ei enää käytetä. Aseta pultit takaisin paikalleen (Ks. kuva 1).
3. Irrota takimmainen pakoputken äänenvaimennin ja ota irti lämpösuoja.
4. Kiinnitä vetokoukku alustaan.
5. Aseta molemmat PE-vaahtomuovikappaleet tiivisteeksi alustapalkkeihin.
6. Kiinnitä kuulakotelo sekä pistorasialevy ja kannatin 9516690.
7. Kiristä kaikki pultit ja mutterit taulukon mukaisesti.
8. Kiinnitä takimmainen pakoputken äänenvaimennin ja lämpösuoja.
9. Saha irti osa puskurin alaosan keskiosasta kuvan 2 osoittamalla tavalla.
10. Kiinnitä puskuri.
11. Kiinnitä takavaloyksiköt.
12. Aseta kannatin 9516690 puskurin.
13. Kiristä kaikki pultit ja mutterit taulukon mukaisesti.

Ajoneuvon osien purkamis- ja asennusohjeet, ks. työpaikalla käytetty käsikirja.

Asennus- ja kiinnitysohjeet, ks. piirros.

Irrotettavan kuulajärjestelmän asennus- ja purkamisohjeet, ks. oheinen asennusopas.

2. Zdemontować z pojazdu zderzak wraz ze stalową belką zderzakową, belka zderzakowa nie będzie ponownie używana. Zderzak ponownie śruby (Patrz rysunek 1).
3. Zdemontować ostatni tłumik rury wydechowej i poluzować płytę termiczną.
4. Zamontować hak holowniczy do podwozia.
5. Umieścić dwa klocki piankowe PE jako szczeliwo w poprzecznicach ramy podwozia.
6. Zamontować obudowę kuli wraz z płytą z gniazdem wtykowym i podpora 9516690.
7. Dokręcić wszystkie śruby i nakrętki zgodnie z tabelą.
8. Zdemontować ostatni tłumik rury wydechowej i poluzować płytę termiczną.
9. Wypłować zgodnie z rysunkiem 2 odcinek w środkowej części od spodu zderzaka.
10. Zamontować zderzak.
11. Zamontować zespoły tylnych świateł.
12. Wyregulować wspornik 9516690 na zderzaku.
13. Dokręcić wszystkie śruby i nakrętki zgodnie z tabelą.

Co do montażu i montowania części pojazdu zapoznać się z podręcznikiem warsztatowym.

Co do montażu i środków montażowych zapoznać się ze schematem.

Co do montażu i demontażu zdejmowanej kuli zapoznać się z załączoną instrukcją montażu .

Wskazówki:

- Po przejechaniu 1000 km dokręcić wszystkie elementy skręcane.
- Podczas ewentualnych odwrotów upewnić się czy w pobliżu nie znajdują się przewody instalacji elektrycznej, przewody hydrauliczne lub przewody paliwowe.
- Wszystkie ubytki powłoki lakierniczej zabezpieczyć przed korozją.
- Należy wyjąć ewentualne plastikowe zaślepki w punktach przyspawanych nakrętek.
- Stosować nakrętki oraz śruby gatunkowe dostarczone w komplecie.
- Utrzymywać kulę w czystości, oraz pamiętać o regularnym jej smarowaniu.

© 450370/16-11-2005/7

TÄRKEÄÄ:

* "Ajoneuvoa" koskevasta mahdollisesta tarpeellisesta

sovellutuksesta/sovellutuksesta on kysyttävä neuvoa jälleenyjältä.

* Mikäli kiinnityskohdissa on bitumi- tai tärinänestokerros, se on poistettava.

* Auton vetämää sallittua enimmäiskuormitusta on tiedusteltava jälleenyjältä.

*** Porattaessa on huolehdittava siitä, että ei jouduta kosketuksiin sähkö-, jarru- tai polttoainejohtojen kanssa.**

* Poista, "mikäli olemassa", pistehitsausmuttereiden muovisuojukset.

* Nämä asennusohjeet on asennuksen jälkeen säilytettävä yhdessä ajoneuvoa koskevien papereiden kanssa.

CZ POKYNY K MONTÁŽI

1. Odstraňte jednotky zadních světel.
2. Odstraňte nárazník o ocelovou nosník nárazníku z vozidla. Nosník nárazníku již nebudete potřebovat. Vyměňte šrouby (Viz schéma 1).
3. Odstraňte zadní tlumič výfuku a uvolněte tepelný kryt.
4. Připevňte tažnou tyč na podvozek.
5. Umístěte dva PE pěnové bloky jako rozpěry na nosník podvozku.
6. Připevňte kryt tažné koule včetně zásuvkové destičky se zásuvkou a konzoli 9516690.
7. utáhněte všechny matice a šrouby kroutivou silou uvedenou v tabulce.
8. Připevňte poslední tlumič výfuku a uvolněte tepelný kryt.
9. Odřežte střední a spodní část nárazníku, viz schéma 2.
10. Připevňte nárazník.
11. Připevňte jednotky zadních světel.
12. Přizpůsobte konzoli 9516690 nárazníku.
13. utáhněte všechny matice a šrouby kroutivou silou uvedenou v tabulce.

Před demontáží a montáží částí vozidla konzultujte montážní příručku.

© 450370/16-11-2005/8