

Towbar

6129

Volvo

• V40

2012->

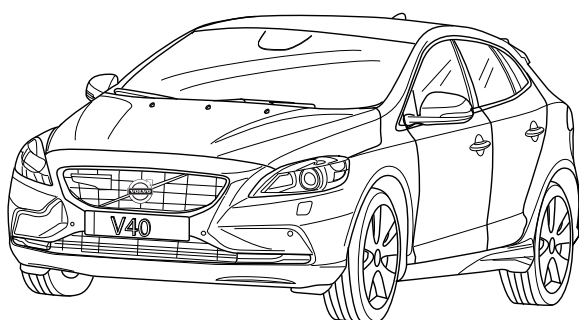

- NL Montagehandleiding
- GB Fitting instructions
- D Montageanleitung
- F Instructions de montage
- S Monteringsanvisningar
- DK Montagevejledning
- E Instrucciones de montaje
- I Istruzioni per il montaggio
- PL Instrukcja montażu
- SF Asennusohjeet
- CZ Pokyny k montáži
- H Szerelési útmutató
- RUS Руководство для монтажа

BRiNK[®]

Your perfect fit
brink.eu

Couplingsclass: A50-X

Approved

Approved

ECE R55

E11 55R 0110736

Max. vertical load :75 kg

D-Value: 9,7 kN

10.9

10

0km

1000km

kg?

Copy of manufacturersplate

1

2

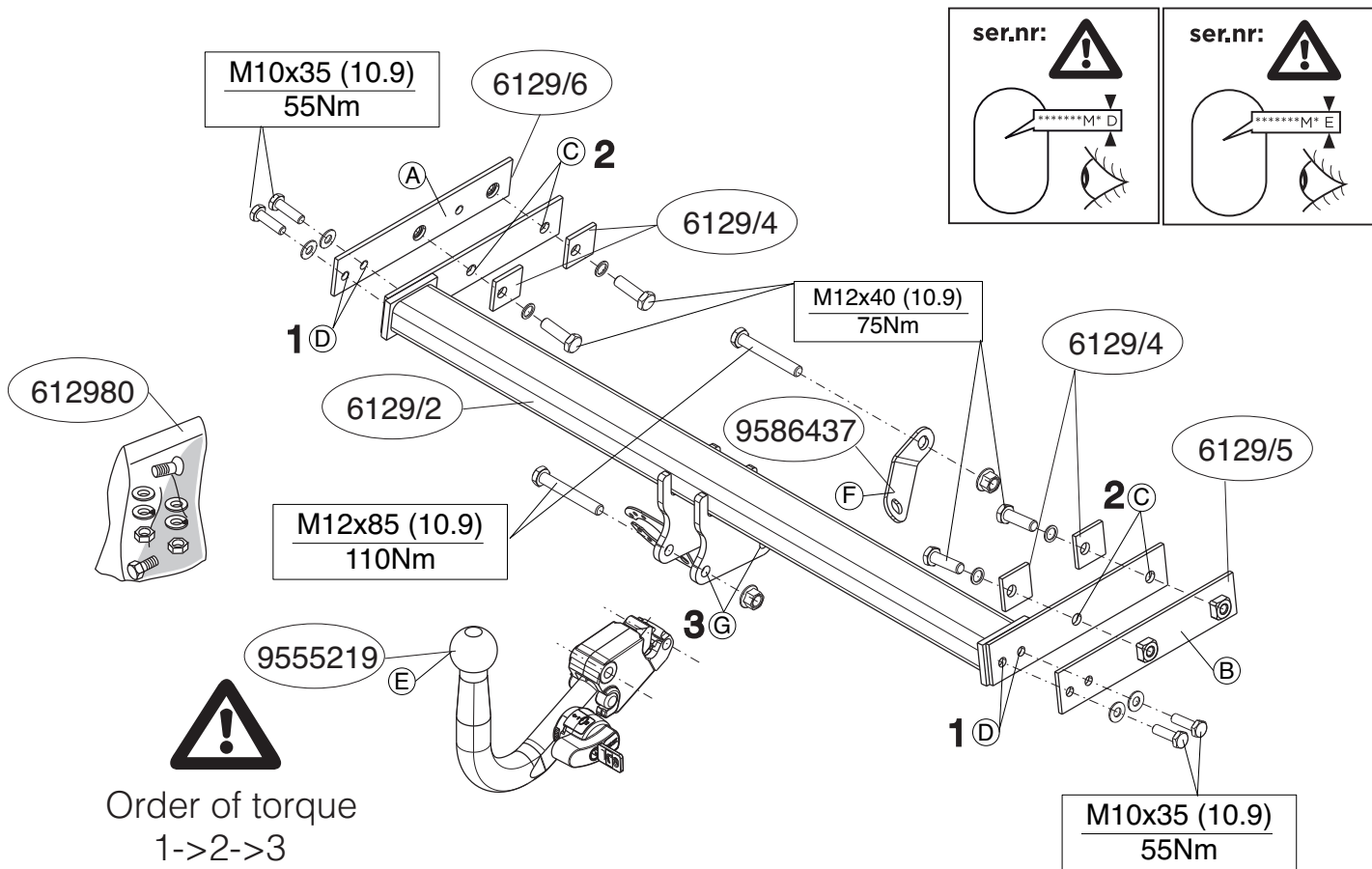

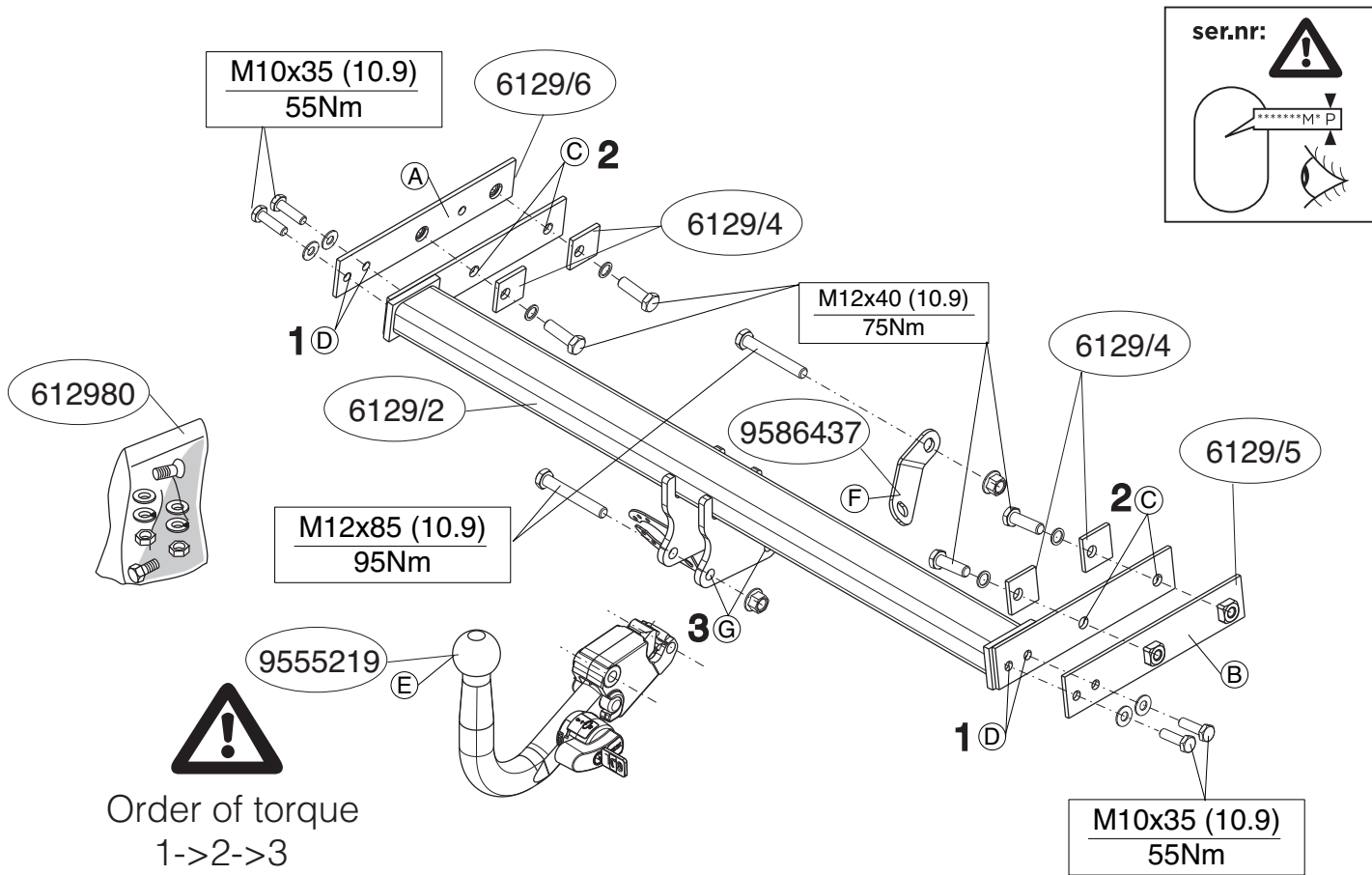

Voordat u met de montage begint dient u op het typeplaatje te kijken welke schets, in de handleiding, van toepassing is.

1. Demonteer de bumper inclusief de stalen stootbalk van het voertuig. Zie figuur 1.
2. Demonteer links (en rechts) de achterste uitlaatophangbeugel.
3. Maak het hitteschild los.
4. Verwijder eventueel de plakkers t.p.v.de bevestigingspunten.
5. Plaats de steunen A en B en bevestig deze t.p.v. de punten D, monteer het geheel los-vast.
6. Monteer de trekhaak in chassis, bevestig deze handvast op de punten C.
7. Monteer de Brink Connector E inclusief beugel F op de punten G.
8. Draai alle bouten en moeren overeenkomstig schets vast.
9. Zaag overeenkomstig figuur 2 het aangegeven delen uit.
10. Zaag een deel overeenkomstig figuur 3 en 4 in het midden aan de onderzijde uit de bumper.
11. Herplaats het onder punt 1, 2 en 3 verwijderde, exclusief de stalen stootbalk.

Raadpleeg voor demontage en montage van voertuig onderdelen het werkplaats handboek.

Raadpleeg voor montage en bevestigingsmiddelen de schets.

Raadpleeg voor montage en demontage van het afneembare kogelsysteem de bijgevoegde montagehandleiding.

De bumperklep is te bestellen bij uw Volvo dealer. Zie figuur 5

30756544 Volvo V40 std.

31339357 Volvo V40 Skidplate

31339358 Volvo V40 XC (XC40)

BELANGRIJK:

- * Voor eventueel noodzakelijke aanpassing(en) "van het voertuig" dient men de dealer te raadplegen.
- * Indien op de bevestigingspunten een bitumen of anti-dreunlaag aanwezig is, dient deze verwijderd te worden.
- * Voor de max. toegestane massa, welke uw auto mag trekken, dient u uw dealer te raadplegen.
- * **Bij het boren dient men er zorg voor te dragen, dat electriciteits-, rem- en brandstofleidingen niet worden geraakt.**
- * Verwijder "indien aanwezig" de plastik dopjes uit de puntlasmoeren.
- * Deze handleiding dient na montage bij de voertuigpapieren gevoegd te worden.
- * Brink Towing Systems B.V. is niet aansprakelijk voor de schade die het direct of indirect gevolg is van onjuiste montage, daaronder begrepen gebruik van niet-geschikte gereedschappen en het gebruik van andere dan de voorgeschreven montagewijze en middelen, dan wel onjuiste interpretatie van dit onderhavig montagevoorschrift.

FITTING INSTRUCTIONS:

Before you start the fitting you must check the type plate to determine which sketch, in the fitting instruction, is applicable.

1. Remove the bumper and the steel buffer beam from the vehicle. See figure 1.
2. Remove the last exhaust suspension bracket on the right (and on the left).
3. Remove the back exhaust silencer and loosen the heat shield.
4. Remove any stickers that may be present at the points of attachment.

5. Position the supports A and B and attach them at points D, then fit the whole thing without fully tightening.
6. Fit the tow bar to the chassis, fix this hand-tight onto points C.
7. Fit the Brink Connector E, including bracket F at points G.
8. Tighten all nuts and bolts to the torque indicated in the drawing.
9. Saw out the indicated section in accordance with figure 2.
10. Saw a section out of the middle of the underside of the bumper as shown in fig 3 and 4.
11. Replace the items removed in step 1, 2 and 3 except for the steel bumper.

For dismantling and fitting the vehicle parts, see the site handbook.

For fitting instructions and attachment method, see drawing.

See the assembly manual supplied for instructions on fitting the removable ball system.

The bumper cover can be ordered at your Volvo dealer. See figure 5

- 30756544 Volvo V40 std.
- 31339357 Volvo V40 Skidplate
- 31339358 Volvo V40 XC (XC40)
- 31359321 Volvo V40 R-design

NOTE:

*** Should this installation process entail the cutting of the bumper – conformation MUST be obtained by the installation engineer of the customer's acceptance prior to completion. Brink Towing Systems B.V. do not accept responsibility for any matters arising as a result of this miscommunication.**

*** All measurements are in mm!**

* The dealer should be consulted for possible necessary adjustment(s) "of the vehicle".

- * Remove the insulating material from the contact area of the fitting points.
- * Consult your dealer for the maximum tolerated pull weight and ball hitch pressure of your vehicle.
- * Do not drill through electrical-, brake- or fuellines.
- * Remove (if present) the plastic caps from the spot welding nuts.
- * This fitting instruction has to be enclosed in the vehicle documents after fitting the towbar.
- * Brink Towing Systems B.V. is not liable for damage caused directly or indirectly by incorrect assembly, including the use of unsuitable tools, the use of other assembly methods and means than the ones outlined, and the incorrect interpretation of these assembly instructions.

D

MONTAGEANLEITUNG:

Vor Beginn des Einbaus ist anhand der Typplakette der Anhängerkupplung festzustellen welches Bild in der Einbauanleitung maßgebend ist.

1. Die Stoßstange einschließlich des stählernen Stoßbalkens vom Fahrzeug abmontieren. Siehe Abbildung 1.
2. Links (und rechts) den hintersten Auspuffaufhängungsbügel abmontieren.
3. Das Hitzeschild lösen.
4. Gegebenenfalls die Aufkleber bei den Befestigungspunkten entfernen.
5. Die Halterungen A und B anlegen und bei den Punkten D befestigen. Alles halbfest montieren.
6. Die Anhängervorrichtung am Langträger befestigen, und bei den Punkten C halbfest befestigen.
7. Den Brink Connector E einschließlich Bügel F bei den Punkten G mon-

tieren.

8. Alle Schrauben und Muttern gemäß den Angaben in der Abbildung festdrehen.
9. Gemäß Abb. 2 das angegebene Teil ausschneiden.
10. Auf der Unterseite der Stoßstange einen Teil aus der Mitte gemäß Abbildung 3 und 4 ausschneiden.
11. Das unter Abschnitt 1, 2 und 3 Entfernte wieder anbringen, außer dem stählernen Stoßbalkens.

Für die Demontage und Montage von Fahrzeugteilen das Werkstatt-Handbuch zu Rate ziehen.

Für die Montage und die Befestigungsmittel die Skizze zu Rate ziehen.

Für die Montage und Demontage des abnehmbaren Kugelsystems die beiliegende Montageanleitung zu Rate ziehen.

Die Abdeckung für den Stoßstangeausschnitt ist zu erhalten bei Volvo dealer. Siehe Abbildung 5

- 30756544 Volvo V40 std.
- 31339357 Volvo V40 Skidplate
- 31339358 Volvo V40 XC (XC40)
- 31359321 Volvo V40 R-design

HINWEISE:

- * Für (eine) eventuell erforderliche Anpassung(en) "des Fahrzeugs" ist der Händler zu Rate zu ziehen.
- * Im Bereich der Anlageflächen muß Unterbodenschutz, Hohlraumkonservierung (Wachs) und Antidröhnmaterial entfernt werden.
- * **Vor dem Bohren prüfen, daß keine, dort eventuell vorhandene Leitungen beschädigt werden können.**
- * Alle Bohrspäne entfernen und gebohrte Löcher gegen Korrosion schützen.

- * Entfernen Sie "falls vorhanden", die Plastikkappen von den Punktschweißmuttern.
- * Für das höchstzulässige Zuggewicht und der erlaubte Kugeldruck Ihres Fahrzeugs ist IhrHändler zu befragen.
- * Die Quetschmuttern müssen nach einem späteren lösen der Muttern gegen neue ausgetauscht werden, da ansonsten die Sicherungswirkung nicht mehr garantiert ist!
- * Brink Towing Systems B.V. haftet nicht für Schäden, die als direkte oder indirekte Folge einer nicht ordnungsgemäßen Montage auftreten, darunter fallen auch die Benutzung von ungeeigneten Werkzeugen, andere als die vorgeschriebenen Montageverfahren und Montagemittel sowie eine fehlerhafte Interpretation der betreffenden Montageanweisung.

F

INSTRUCTIONS DE MONTAGE:

Avant de commencer le montage veuillez vérifier la plaque signalétique de l'attelage afin de déterminer la figure correspondante dans la notice de montage.

1. Déposer le pare-chocs du véhicule y compris la traverse en acier.
3. Voir la figure 1.
2. Démonter à gauche (et à droite) le collier de fixation de l'échappement arrière.
3. Détacher le bouclier thermique.
4. Le cas échéant les autocollants placés sur les points de fixation.
5. Positionner les supports A et B les fixer à l'emplacement des points D, monter l'ensemble sans serrer.
6. Monter l'attache-remorque dans le châssis, et la fixer (en serrant à la main) sur les points C.
7. Monter le Brink Connector E et compris le collier F sur les points G.

8. Serrer tous les boulons et écrous conformément au schéma.
9. Scier la partie indiquée conformément à la figure 2.
10. Scier au centre de la partie inférieure du pare-chocs une partie correspondant à la figure 3 et 4.
11. Remettre en place les éléments déposés au point 1, 2 et 3, à l'exception du pare-chocs en acier.

Pour le montage et le démontage des pièces du véhicule, consulter la notice du fabricant.

Consulter le croquis pour voir le montage et les moyens de fixation.

Pour le montage et le démontage de la rotule amovible, consulter la notice de montage jointe.

Le cache de pare-choc peut être commandé chez votre concessionnaire Volvo dealer. Voir la figure 5

30756544 Volvo V40 std.

31339357 Volvo V40 Skidplate

31339358 Volvo V40 XC (XC40)

31359321 Volvo V40 R-design

REMARQUE:

- * Pour une/des adaptations indispensables sur le véhicule, veuillez consulter le concessionnaire.
- * Enlever la couche de bitume ou d'anti-tremblement qui recouvre éventuellement les points de fixation.
- * Pour connaître le poids de traction maximum et le poids en flèche sur la rotule autorisée du véhicule, veuillez consulter votre concessionnaire.
- * **Veiller en perçant à ne pas endommager les conduites de électrique, de frein et de carburant.**
- * Retirer "si présents" les embouts en plastique des écrous de soudure par point.

* Cette notice de montage doit être conservée à bord du véhicule après montage de l'attelage.

* Brink Towing Systems B.V. décline toute responsabilité pour les dommages qui pourraient directement ou indirectement résulter d'un montage incorrect, y compris l'utilisation d'outils inappropriés et l'utilisation d'un mode d'emploi et de moyens autres que ceux prescrits, ou bien résulter d'une interprétation inexacte des présentes instructions de montage.

S

MONTERINGSANVISNINGAR:

Före du startar monteringen måste du kontrollera typskylten för att kunna bedöma vilken skiss i monteringsanvisningen som skall användas.

1. Demontera stötfångaren inklusive stötranden av stål från fordonet. Se figur 1.
2. Demontera till vänster (och höger) avgasrörets bakersta fäste.
3. Lossa värmeskölden.
4. Avlägsna eventuellt klistermärkena som sitter på fästpunkterna.
5. Placera stöden A och B fäst dem vid punkterna D, fäst sedan det hela utan att dra åt ordentligt.
6. Montera dragkroken i chassit, fäst för hand på positionerna C.
7. Fäst Brink Connector E inklusive bygel F vid punkterna G.
8. Momentdrag alla skruvar och muttrar enligt figuren.
9. Såga ut de angivna delarna enligt figur 2.
10. Såga ut en del ur mitten av stötfångarens undersida enligt figur 3 och 4.
11. Montera de delar som demonterades under punkt 1, 2 och 3 förutom stötranden i stål.

Se verkstadshandboken för demontering och montering av fordonets delar.

Se skissen för montering och monteringsmaterial.

Se de bifogade monteringsanvisningarna för montering och demontering av det löstagbara kulsystemet.

Täckkåpan kan beställas hos din Volvo dealer. Se figur 5

30756544 Volvo V40 std.

31339357 Volvo V40 Skidplate

31339358 Volvo V40 XC (XC40)

31359321 Volvo V40 R-design

OBS:

* Kontakta återförsäljaren om fordonet eventuellt bör modifieras.

* Om det finns ett bitumen- eller stötdämpande lager vid kontaktytor skall detta avlägsnas.

* Kontakta din återförsäljare för ditt fordon's max. dragvikt och tillåtna kultryck.

* Vid borrning skall man se till att elektrisk-, broms- och bränsleledningarna inte skadas.

* Avlägsna de små plastlocken-om dessa finns-från punktsvetsmuttrarna.

* Efter att draget är monterat, placera monteringsanvisningen tillsammans med bilens övriga dokument.

* Brink Towing Systems B.V. är inte ansvariga för skada som orsakats direkt eller indirekt av felaktig montering, inklusive användning av olämpliga verktyg, andra monteringsmetoder och processer än de som beskrivs, samt felaktig tolkning av dessa monteringsinstruktioner.

DK

MONTAGEVEJLEDNING:

For at vælge rigtigt spændingsmoment, er det vigtigt at aflæse serienummeret på typepladen, for at kunne vælge hvilket af de medsendte diagrammer der skal anvendes.

1. Demonter kofangeren, inklusive køretøjets stålstødbjælke. Se fig. 1.
2. Demonter til venstre (og til højre) den bageste udstødningsophængsbøjle.
3. Løsn varmeskjoldet.
4. Fjern evt. mærkaterne ved montagepunkterne.
5. Anbring støtterne A og B monter disse ved punkterne C; monter det hele manuelt.
6. Monter anhængertrækket i chassiset, monter denne manuelt på punkterne C.
7. Monter Brink Connector E inklusiv den bøjle F på punkterne G.
8. Spænd alle bolte og møtrikker ifølge tegning.
9. Sav den markerede del ud ifølge figur 2.
10. Sav en del ud af kofangeren midt på undersiden jf. fig. 3 og 4.
11. Monter de dele, som blev fjernet under punkt 1,2 og 3, bortset fra skøretøjets stålstødbjælke.

Rådfør for demontering og montage af dele til køretøjet arbejdsplads-håndbogen.

Rådfør for montage og montagemidler skitsen.

Rådfør for montage og demontering af det aftagelige kuglesystem den vedlagte montagevejledning.

Kofanger dæksel kan bestilles hos din Volvo dealer. Se fig 5

30756544 Volvo V40 std.

31339357 Volvo V40 Skidplate

31339358 Volvo V40 XC (XC40)

31359321 Volvo V40 R-design

BEMÆRK:

* Kontakt forhandleren i forbindelse med eventuelle påkrævede ændring(er) på køretøjet.

- * Undervognsbehandlingen skal fjernes de steder hvor trækket ligger an mod bilen.
- * Kontakt Deres forhandler for oplysninger om den maksimale trækraft og det tilladte kugletryk.
- * **Vær forsigtig ikke at bore i ledninger-,bremse eller benzinslange**
- * Fjern plasticpropperne "om de findes" fra de punktsvejsede mçtrikker.
- * Brink Towing Systems B.V. er ikke ansvarlig for skade der direkte eller indirekte er forårsaget af forkert montage, herunder også iberegnet brug af forkert værktøj og anvendelse af anden montage metode og andre montage midler end de foreskrevne samt fejltolkning af den medfølgende montagevejledning.
- * DENNE MONTERINGSVEJLEDNING SKAL MEDBRINGES VED SYN.

E

INSTRUCCIONES DE MONTAJE:

Antes de comenzar el montaje por favor, verifique la placa descriptiva del enganche con el fin de determinar la figura correspondiente en la reseña de montaje.

1. Desmontar el parachoques inclusive el tope de acero del vehículo. Véase la figura 1.
2. Desmontar a la izquierda (y a la derecha) la abrazadera posterior de sujeción del tubo de escape.
3. Desprender el escudo térmico.
4. Retirar eventualmente los adhesivos a la altura de los puntos de sujeción.
5. Colocar los soportes A y B fijarlos a la altura de los puntos D, montar el conjunto sin apretar mucho.
6. Montar el gancho de remolque en el chasis,y colocarlo apretando a mano en los puntos C.
7. Montar la Brink connector E incluida el soporte F en los puntos G.
8. Apretar todos los tornillos y tuercas de acuerdo con los puntos del grá-

fico.

9. Corte la sección indicada según se muestra en la figura 2.
10. Serrar una parte de acuerdo con la figura 3 y 4 en el centro del lado inferior del parachoques.
11. Volver a poner lo retirado bajo punto 1, 2 y 3 exceptuando el tope de acero.

Consultar para el desmontaje y montaje de piezas del vehículo el manual de instalación de taller.

Consultar el croquis para el montaje y medios de fijación.

Consultar las instrucciones de montaje adjuntas para el montaje y desmontaje del sistema de la bola extraíble.

Para obtener la tapa del paragolpes se puede dirigir a un concesionario Volvo dealer. Véase la figura 5

- 30756544 Volvo V40 std.
- 31339357 Volvo V40 Skidplate
- 31339358 Volvo V40 XC (XC40)
- 31359321 Volvo V40 R-design

N.B.:

- * Para (una) eventual(es) adaptación(es) 'del vehículo' consúltese al concesionario.
- * Si en los puntos de fijación hay una capa de betún o anti-choque hay que quitarla.
- * Consulte a su concesionario para el peso máximo de tracción y la presión de la bola admitida de su vehículo.
- * **No agujerear cable de eléctrico, tubos de freno o gasolina"**
- * Retirar, si presentes, los capuchones de plástico de las tuercas de soldadura por punto.
- * Guarde estas instrucciones junto a la documentación del vehículo después

del montaje del enganche.

* Brink Towing Systems B.V. no se responsabiliza por daños causados, directa o indirectamente, por un montaje incorrecto, incluyendo el uso de herramientas inadecuadas, por el uso de métodos de montaje y medios distintos a los indicados y por la interpretación incorrecta de estas instrucciones de montaje.

I

ISTRUZIONI PER IL MONTAGGIO:

Prima di iniziare il montaggio verificare la terghetta per determinare quale disegno, presente nelle istruzioni, è applicabile.

1. Smontare il paraurti e la barra d'acciaio dal veicolo. Vedi figura 1.
2. Smontare a sinistra (e a destra) il sostegno più esterno del tubo di scarico.
3. Staccare lo scudo termico.
4. Rimuovere gli eventuali adesivi dai punti di fissaggio.
5. Posizionare i sostegni A ed B e fissarli manualmente in corrispondenza dei punti D.
6. Montate la traversa tra i profili e fissateli manualmente in corrispondenza dei punti C.
7. Montare lo Brink Connector E comprensiva il staffa F in corrispondenza dei punti G.
8. Serrare tutti i dadi e bulloni alle coppie di serraggio indicate nel disegno.
9. Segare via la parte indicata in figura 2.
10. Segare via la parte indicata in figura 3 ed 4 dalla parte centrale inferiore del paraurti.
11. Rimontare quanto rimosso ai punti 1, 2 ed 3 ad eccezione del barra in acciaio.

Per lo smontaggio ed il montaggio dei componenti del veicolo consul-

tare il manuale tecnico dell'officina.

Consultare il disegno per il montaggio ed i dispositivi di fissaggio.

Per il montaggio e lo smontaggio del sistema a sfera rimovibile, consultare le istruzioni di montaggio allegate.

Il copriparaurti può essere ordinato presso la vostra concessionaria Volvo. Vedi figura 5

30756544 Volvo V40 std.

31339357 Volvo V40 Skidplate

31339358 Volvo V40 XC (XC40)

31359321 Volvo V40 R-design

N.B.:

- * Per eventuali necessari adattamenti "del veicolo" si consiglia di consultare il fornitore.
- * Rimuovere lo strato di materiale isolante dai punti d'attacco.
- * Per il peso complessivo trainabile della Vostra vettura, consultate il Vostro rivenditore autorizzato.
- * **Praticando i fori, prestare attenzione a non danneggiare i cavi elettrici, i cavi del freno e i condotti del carburante.**
- * Rimuovere, se presenti, i coperchietti in plastica dai dadi di saldatura per punto.
- * Questa istruzione di montaggio deve essere allegata ai documenti del veicolo dopo l'installazione del gancio.
- * Brink Towing Systems B.V. non può essere ritenuta responsabile per eventuali danni direttamente o indirettamente dovuti ad un errato montaggio, intendendo con ciò anche l'uso di attrezzi non idonei e l'uso di metodi e mezzi di montaggio diversi da quelli prescritti, nonché all'errata interpretazione delle seguenti istruzioni di montaggio.

Przed rozpoczęciem montażu należy sprawdzić tabliczkę znamionową, żeby ustalić, który z szablonów znajdujących się w instrukcji montażowej należy wykorzystać.

1. Zdemontować z pojazdu zderzak wraz ze stalową belką zderzakową. Patrz rysunek 1.
2. Zdemontować po lewej (i po prawej) stronie ostatnie ramię zawieszania rury wydechowej.
3. Poluzować płytę termiczną.
4. Usunąć ewentualnie klepisko z punktów montażowych.
5. Umieścić wsporniki A i B umocować je w punktach D, lekko przymocować całość.
6. Zamontować hak holowniczy do podwozia, i dokręcić ręcznie w punktach C.
7. Zamontować Brink Connector E oraz wspornikiem F w punktach G.
8. Dokręcić wszystkie śruby i nakrętki zgodnie z rysunkiem.
9. Wypłutować zgodnie z rysunkiem 2 wskazny odcinek.
10. Wypłutować zgodnie z rysunkiem 3 i 4 odcinek w środkowej części od spodu zderzaka.
11. Ponownie umieścić to, co zostało zdemonstrowane w punkcie 1, 2 i 3, za wyjątkiem stalową belką zderzaka.

I Zaślepka zderzaka może być zamówiona u najbliższego dealera Volvo.

Patrz rysunek 5

30756544 Volvo V40 std.

31339357 Volvo V40 Skidplate

31339358 Volvo V40 XC (XC40)

31359321 Volvo V40 R-design

Co do montażu i montowania części pojazdu zapoznać się z podręcznikiem warsztatowym.

Co do montażu i środków montażowych zapoznać się ze schematem.

Co do montażu i demontażu zdejmowanej kuli zapoznać się z załączoną instrukcją montażu .

WSKAZÓWKI:

- * Po przejechaniu 1000 km dokręcić wszystkie elementy skręcane.
- * **Podczas ewentualnych odwiertów upewnić się czy w pobliżu nie znajdują się przewody instalacji elektrycznej, przewody hydrauliczne lub przewody paliwowe.**
- * Wszystkie ubytki powłoki lakierniczej zabezpieczyć przed korozją.
- * Należy wyjąć ewentualne plastikowe zaślepki w punktach przyspawanych nakrętek.
- * Stosować nakrętki oraz śruby gatunkowe dostarczone w komplecie.
- * Utrzymywać kulę w czystości, oraz pamiętać o regularnym jej smarowaniu.
- * Hak holowniczy zarejestrować w stacji diagnostycznej.

Zastosowanie się do powyższych wskazań gwarantuje Państwu bez-

* pieczeństwo, niezawodność i sprawność naszego wyrobu przez cały okres jego użytkowania.

* Brink Towing Systems B.V. nie ponosi odpowiedzialności za straty poniesione pośrednio lub bezpośrednio na skutek niewłaściwego montażu, w tym użycia niewłaściwych narzędzi i sposobów montażu niezgodnych z instrukcją, oraz niezastosowanie się do treści instrukcji.

Ennen asennusta, selvittää tyypikkilvestä, mikä asennusohjeen piirroksessa kyseistä autoa

1. Irrota ajoneuvosta puskuri sekä teräksinen iskunvaimenninpalkki. Ks. kuva 1.
2. Irrota takimmainen pakoputken riippukannatin vasemmalta (ja oikealta).
3. Ota irti lämpösuojus.
4. Poista mahdolliset tarrat kiinnityskohdista.
5. Aseta kannattimet A ja B ja kiinnitä ne kohtiin D, kiinnitä ne kaikki löyhästi.
6. Kiinnitä vetokoukku alustaan,väliin ja kiinnitä ne löyhästi kohtiin C.
7. Kiinnitä Brink Connector E luettuna kiinnitetty F väliin kohtiin G.
8. Kiristä kaikki pultit ja mutterit piirroksen mukaisesti.
9. Saha merkitty osa irti kuvan 2 mukaisesti.
10. Sahaa irti osa puskurin alaosan keskiosasta kuvan 3 ja 4 osoittamalla tavalla.
11. Aseta takaisin paikalleen kohdan 1, 2, ja 3 osat teräspuskuria lukuun ottamatta.

Ajoneuvon osien purkamis- ja asennusohjeet, ks. työpaikalla käytetty käsikirja.

Asennus- ja kiinnitysohjeet, ks. piirros.

Irrotettavan kuulajärjestelmän asennus- ja purkamisohjeet, ks. oheinen asennusopas.

Puskurin luukku voidaan tilata Volvo-dealer. Ks. kuva 5

30756544 Volvo V40 std.

31339357 Volvo V40 Skidplate

31339358 Volvo V40 XC (XC40)

31359321 Volvo V40 R-design

TÄRKEÄÄ:

* "Ajoneuvoa" koskevasta mahdollisesta tarpeellisesta sovellutuksesta/sovellutuksista on kysyttävä neuvoa jälleenmyyjältä.

* Mikäli kiinnityskohdissa on bitumi- tai tärinänestokerros, se on poistettava.
* Auton vetämää sallittua enimmäiskuormitusta on tiedusteltava jälleenmyyjältä.

*** Porattaessa on huolehdittava siitä, että ei jouduta kosketuksiin sähkö-, jarru- tai polttoainejohtojen kanssa.**

* Poista, "mikäli olemassa", pistehitsausmuttereiden muovisuojukset.

* Nämä asennusohjeet on asennuksen jälkeen säilytettävä yhdessä ajoneuvoa koskevien papereiden kanssa.

* Brink Towing Systems B.V. ei ole vastuussa vioittumisesta, joka on suoraan tai epäsuoraan aiheutunut väärästä asennuksesta samoin kuin sopimattomien työkalujen käytöstä, muiden kuin ohjeissa mainittujen asennusmenetelmien tai välineiden käytöstä sekä kyseisten asennusohjeiden väärintulkinnasta.

CZ

POKYNÝ K MONTÁŽI:

Před instalací je nutno zkontrolovat typový štítek, abyste zjistili, který nářez v pokynech pro instalaci máte použít.

1. Odstraňte nárazník o ocelovou nosník nárazníku z vozidla. Viz schéma 1.
2. Odstraňte poslední závěsnou svorku výfuku vpravo (vlevo).
3. Uvolněte tepelný kryt.
4. Odstraňte jakékoliv nálepky z míst připojení.
5. Umístěte vzpěry A a B připevněte je v bodech D, pak připevněte celou tuto část aniž byste ji plně utáhli.
6. Připevněte tažnou tyč na podvozek, a rukou jej přitáhněte k bodům C.
7. Nasadte Brink Connector E včetně držáku F k bodům G.
8. Utáhněte všechny matice a šrouby kroutivou silou uvedenou ve výkrese.
9. Vyřízněte označenou část podle obrázku 2
10. Odřežte střední a spodní část nárazníku, viz schéma 3 a 4.

11. Vyměňte díly odstraněné v kroku 1, 2 a 3 kromě ocelového nárazníku.

Před demontáží a montáží částí vozidla konzultujte montážní příručku. Montážní pokyny a metoda připevnění dle náčrtu.

Před montáží vyměnitelného systému tažné koule konzultujte montážní manuál.

Kryt nárazníku si můžete objednat u svého prodejce značky Volvo dealer. Viz schéma 5.

30756544 Volvo V40 std.

31339357 Volvo V40 Skidplate

31339358 Volvo V40 XC (XC40)

31359321 Volvo V40 R-design

DŮLEŽITÉ:

* Pokud je potřeba provést na voze úpravy, obraťte se na svého prodejce.

* Pokud je místo montáže opatřeno asfaltovým nátěrem nebo vrstvou nátěru snižující hluk, odstraňte je.

* Pro informaci o maximálním nákladu povoleném k tažení se obraťte na svého prodejce.

* **Při vrtání dbejte zvýšené pozornosti, zejména co se týče elektrických, brzdových a palivových kontaktů.**

* Pokud jsou na maticích bodového svařování plastová víčka, odstraňte je.

* Po montáži uschovejte tento manuál k ostatním dokladům vozidla.

* Společnost Brink Towing Systems B.V. neodpovídá za přímé ani nepřímé škody způsobené nesprávnou montáží, včetně použití nevhodných nástrojů, použití jiných metod montáže a prostředků než uvedených a nesprávným pochopením těchto pokynů k montáži.

H

SZERELÉSI ÚTMUTATÓ:

Mielőtt rögzítené az eszközt, ellenőrizze a típusábrát, hogy a rögzítési útmutató alapján melyik ábra alkalmazandó.

1. Távolítsa el a járműről az ütközőt és az acél ütközőrudat. Lásd az ábrát 1.
2. Távolítsa el a kipufogócső utolsó függőtartóját a jobb oldalon (és a bal oldalon).
3. Oldja ki a hőpajzsot.
4. Távolítsa el az összes címkét az érintkezési pontok helyén.
5. Helyezze el az A és B támasztékokat és illessze a D pontokhoz, majd szerelje fel az egész tárgyat lazán felcsavarva.
6. Illessze a vontatórudat az alvázhhoz, és ezt is rögzítse kézzel a C pontokhoz.
7. Szerelje fel a Brink Connector E az kengyellel F együtt az G pontokban.
8. Szorítsa be az összes anyát és csavart a rajzon feltüntetett csavarónyomatékig.
9. Fűrészszel vágja ki a jelzett részt a 2 ábrának megfelelően.
10. Fűrészszeljen ki az ütköző középső és alsó részéből egy cikket a(z) 2 es 3 ábrán feltüntetett módon.
11. Az acél lökhárító kivételével tegye vissza az 1, 2 és 3. lépésben eltávolított darabokat.

A szétszerelés és a jármű alkatrészek összeillesztése érdekében, lásd a munkahelyi kézikönyvet.

Az összeillesztési utasítás és a csatlakozási eljárás érdekében, lásd a rajzot.

Az eltávolítható gömbrendszer összeszerelési útmutatóját lásd a termékhez mellékelt összeszerelési kézikönyvben.

A lökhárító-burkolatot alkatrészszámmal rendelheti meg A lökhárító-

burkolatot alkatrészszámmal rendelheti meg Volvo dealer. Lásd az ábrát 5

30756544 Volvo V40 std.

31339357 Volvo V40 Skidplate

31339358 Volvo V40 XC (XC40)

31359321 Volvo V40 R-design

FONTOS:

* Amennyiben a gépkocsin módosításra van szükség, kérjünk felvilágosítást kereskedőnk től.

* Amennyiben a csatlakozási pontok bitumennel, vagy zajszőkkel anyaggal van bevonva, ezeket távolítsuk el.

* A jármű által maximálisan vontatható megengedett teher mértékéről tájékozódjunk kereskedőnkkel.

* **Fúrás során ügyeljünk arra, hogy elkerüljük az elektromos, a fék- és az üzemanyag-vezetékeket.**

* Amennyiben ponthegeztéssel rögzített anyákkal találkozunk, vegyük le róluk a mianyag sapkát.

* A felszerelés után az útmutatót érizzük a gépjármű papírjaival együtt.

* A Brink Towing Systems B.V. nem vállal felelősséget a nem megfelelő szerelésből közvetlen vagy közvetett módon következő károkért. Ez vonatkozik a nem megfelelő szerszámok használatára, a leírtaktól eltérő módszerek és eszközök alkalmazására, valamint a szerelési útmutató téves értelmezésére.

RUS

РУКОВОДСТВО ДЛЯ МОНТАЖА:

Перед тем, как начинать монтаж, требуется проверить табличку с типом изделия для того, чтобы определить какую именно из иллюстраций в инструкции по установке нужно использовать.

1. Снять бампер вместе со стальным буферным брусом автомобиля. См. рисунок 1.
2. Снять слева (и справа) последний кронштейн подвески выхлопной трубы.
3. теплозащитный экран.
4. По мере необходимости, удалить наклейки на местах крепления.
5. Поставить кронштейны А и В прикрепить их в точках D, закрепив не до конца.
6. Закрепить буксирный крюк на шасси, закрепите ее вручную в точках С.
7. Установить Brink Connector E вместе с кронштейном F в точках G.
8. Затянуть все болты и гайки в соответствии со значениями, указанными на рисунке.
9. Выпилить обозначенную часть, как указано на рис. 2.
10. Выпилить часть из бампера в середине снизу, как указано на рис. 3 и 4.
11. Поставить на место детали, снятые во время шага 1, 2 и 3, кроме стального бампера.

Для инструкций по снятию и установке деталей автомобиля, обращайтесь к руководству для работников гаражей.

Информацию о монтаже и средствах крепления вы найдете в схеме.

Для инструкций по установке и снятию съемного крюка с шаром, обращайтесь к прилагаемому руководству по монтажу.

ВНИМАНИЕ:

- * Если требуются изменения конструкции транспортного средства, следует посоветоваться с дилером автомобиля.
- * Если в точках крепления имеется слой битума или противозумовой материал, его следует удалить.
- * Сведения о максимально допустимой массе буксируемого прицепа

Вы можете получить у дилера автомобиля.

*** При сверлении следите за тем, чтобы не задеть электропроводку и линии тормозной цепи и подачи горючего.**

* Удалите (если они имеются) пластмассовые затычки из приваренных гаек.

* После монтажа крюка следует хранить настоящее руководство в комплекте с технической документацией автомобиля.

* Фирма Brink Towing Systems B.V. не отвечает за ущерб, являющийся прямым или косвенным следствием неправильного монтажа, в том числе использования неподходящих инструментов и применения иного способа монтажа или других средств, чем предписано в инструкции, либо неправильного истолкования настоящей инструкции по монтажу.

- 
 NL Lokatie/Positie pijl
 GB Location/Position Arrow
 D Positionspfeil
 F Flèche de Position
 S Positionpil
 DK Lokaliseringspil
 E Flecha de posición
 I Freccia di posizione
 PL Strzałka potożenia
 SF Paikannusnuoli
 CZ Šipka na pozici
 H Helyzetjelző nyíl
 RUS Локация / Место встречи
-
- 
 NL Richtingspijl
 GB Movement Arrow
 D Bewegungspfeil
 F Flèche de mouvement
 S Rörelsepil
 DK Bevægelsespil
 E Flecha de movimiento
 I Freccia di movimento
 PL Strzałka kierunku ruchu
 SF Liikesuuntanuoli
 CZ Šipka pohybu
 H Mozgásirányjelzőnyíl
 RUS Стрелка движения

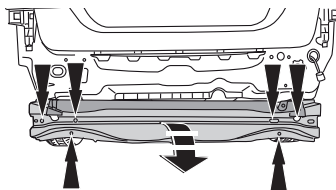
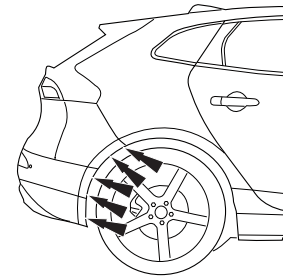
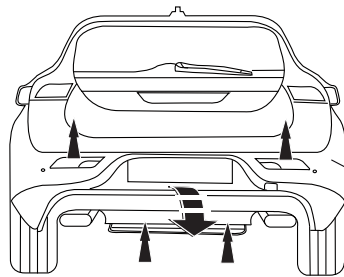
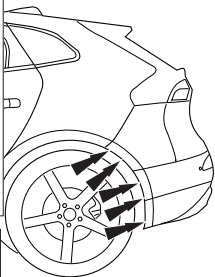

Fig. 1

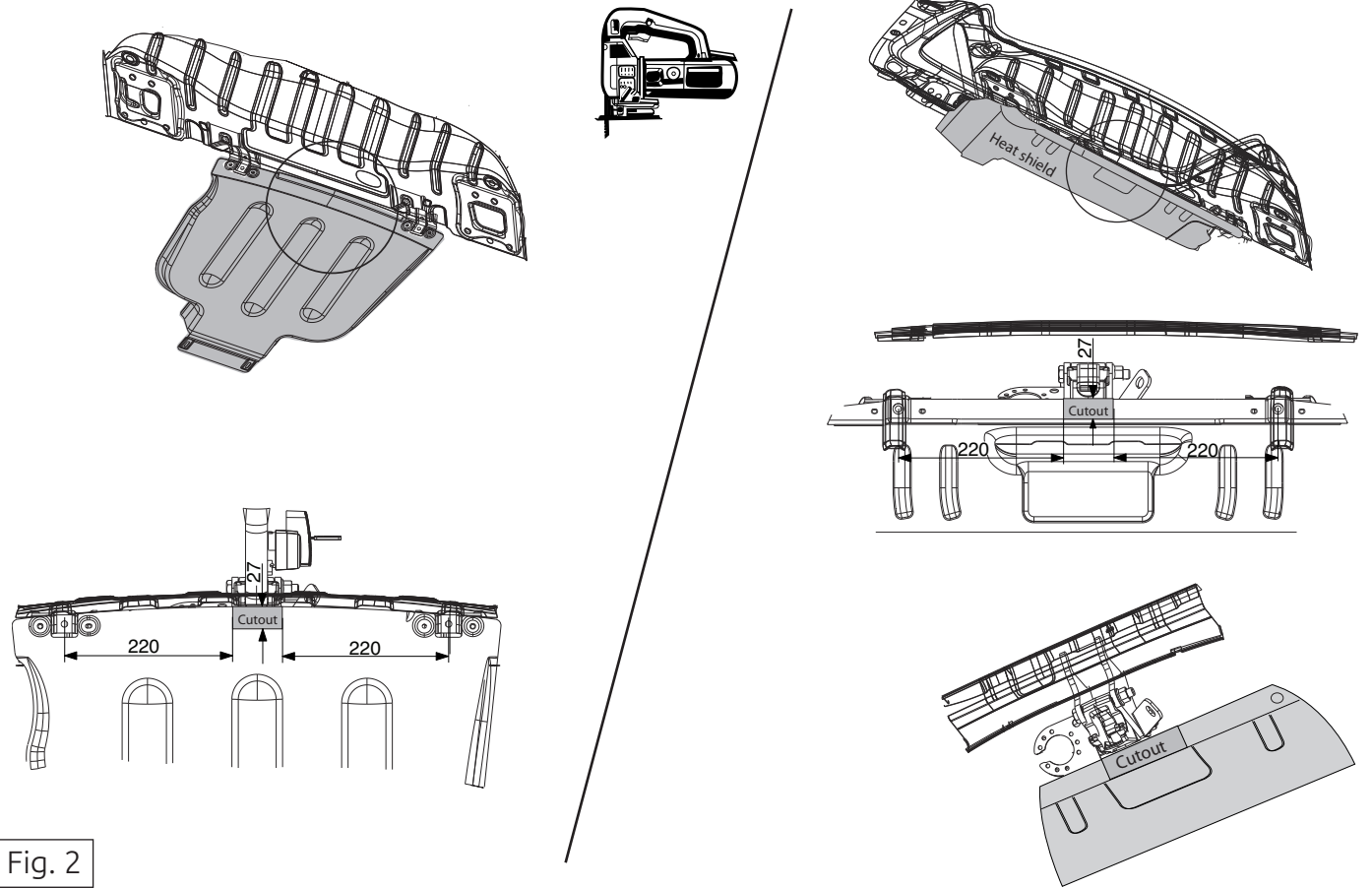
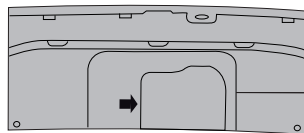
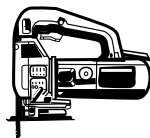
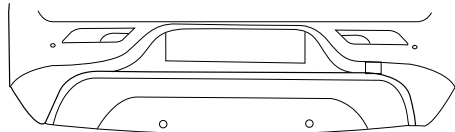
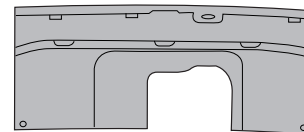
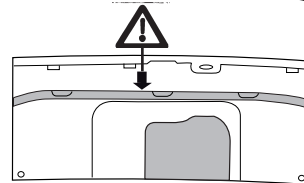
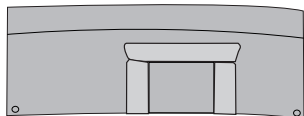

Fig. 2

Standard Bumper



Prepressed line.



Skidplate Bumper

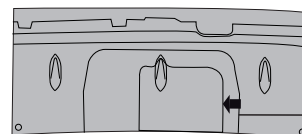
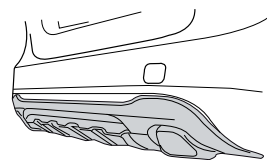

Prepressed line.

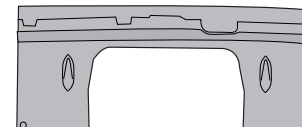
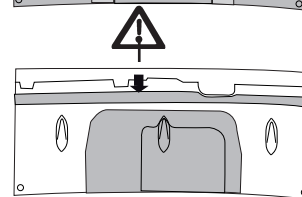
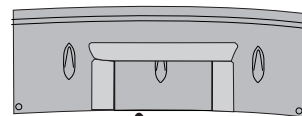
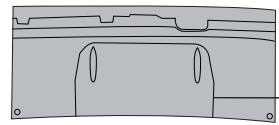
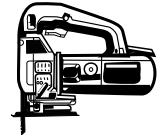
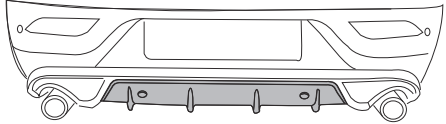
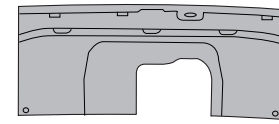
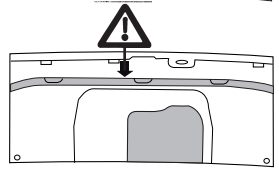
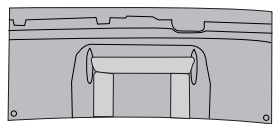

Fig.3

Bumper R-design



Prepressed line.



Bumper Cross country

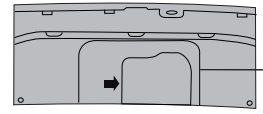
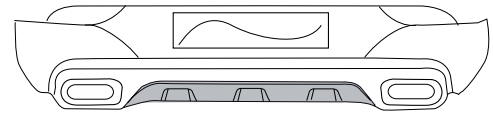

Prepressed line.

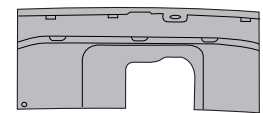
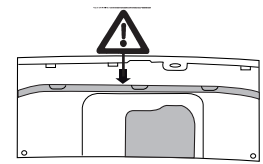
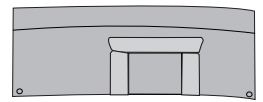

Fig.4

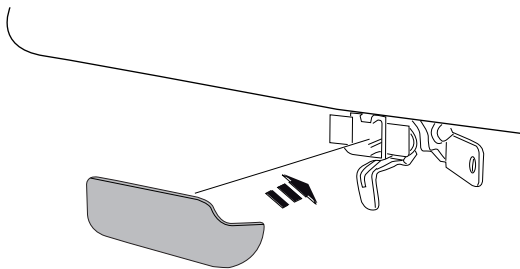
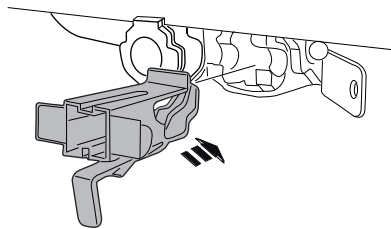

Fig.5

